

AZATOM®

Trinity D3

DAB, DAB+, FM Retro Radio with BT Wireless Audio & CD Player



Headphone Out



Digital Radio



FM Radio



AUX In



EQ Controls



Bluetooth



USB Charging



Multi-Alarms



CD Player



BEST OF BRITISH
& EUROPEAN



Audio &
Electronics

User Manual

This manual is available to download online at www.azatom.com

Controls & Interface

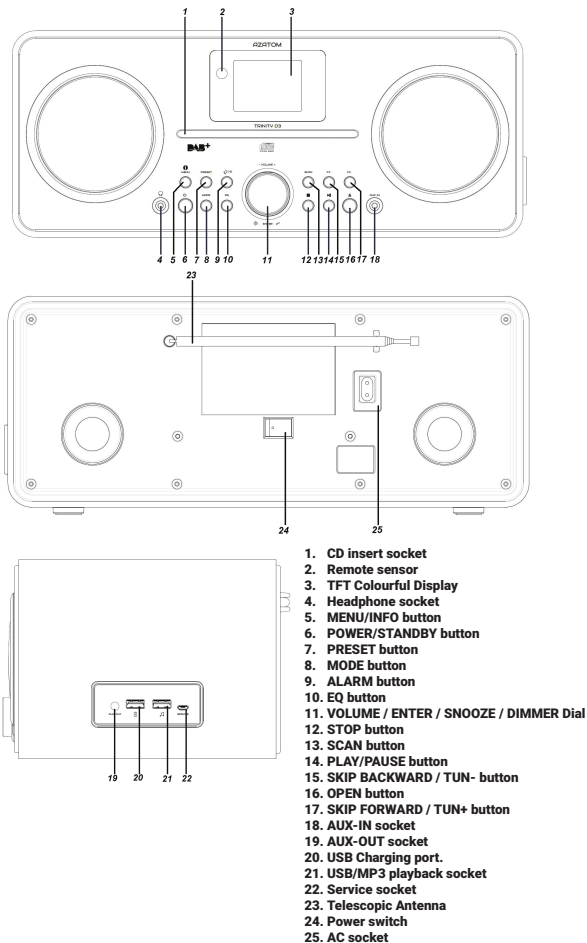



STANDBY: Power on/off

SOURCE: Change source

PRESET NUMBERS 1-8:
Select stored stations

BASS+/-: Adjust bass

TREBLE+/-: Adjust treble

MUTE: Mute volume

VOL+/-: Adjust volume up and down

TIME: Set time

SLEEP: Set sleep time

SNOOZE: Snooze when alarm working

ALARM 1: Set alarm 1

ALARM 2: Set alarm 2

ENTER: Confirm when setting in menu

SCAN: Scan DAB/FM stations

MENU: Check DAB/FM station information

▶▶ **BACKWARD BUTTON**

◀◀ **FORWARD BUTTON**

▶|| **PLAY/PAUSE BUTTON**

■ **STOP BUTTON**

▲ **EJECT BUTTON**

☀ **SCREEN BRIGHTNESS UP**
☀ **SCREEN BRIGHTNESS DOWN**

What's In The Box

- Trinity D3 CD DAB Radio
- User Manual
- Power Adapter
- Warranty Card

Operating your radio

1. Extend the telescopic aerial.
2. Press the **POWER** button to switch on your radio. The display will show **“Welcome AZATOM”**
3. If this is the first time the unit goes into DAB Mode, it will automatically start an ‘Auto Scan’ to search for available stations.

(Once DAB Mode has been used before, the radio will automatically select the previously played station).



Welcome
AZATOM

4. Press the **ENTER/SCAN** button at any time will automatically scan and store stations.

During the scanning process, the lower line of the display shows a progress bar.

5. When the scanning is complete the first station will be selected. The clock will automatically set to the current time.
6. If the station list is still empty after the scan your radio will display **“Service not available”**
7. If no stations are found, please ensure the aerial is extended and test the reception by doing another auto scan in a different location.

Selecting a station – DAB

1. Press the **FORWARD/TUN+** or **BACKWARD/TUN-** buttons to enter the station list of available stations.
2. Press **ENTER** to select the station.

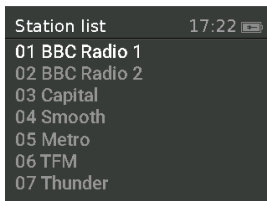
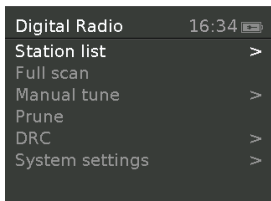

Finding new radio stations

Over time new stations may become available. To find new stations you can auto scan as follows.

1. Pressing **SCAN** at any time will automatically scan and store stations.
2. Press **MENU** and **FORWARD/TUN+** or **BACKWARD/TUN-** to choose Full scan to search new stations.

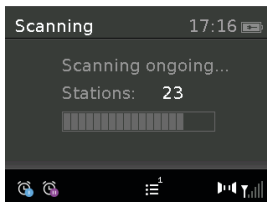
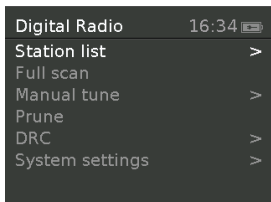

Manually Tuning with DAB

Manual tuning allows you to tune to the various DAB Band III channels. UK DAB stations located in the range 11B to 12D.

1. Press **MENU** and **FORWARD/TUN+** or **BACKWARD/TUN-** until the display shows "**Manual Tune**", press **ENTER** to open the Services Menu.

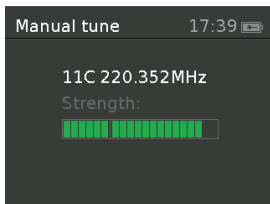
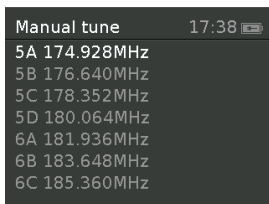
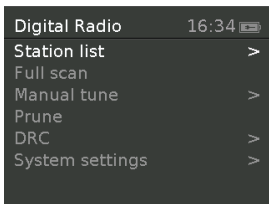

2. Press **FORWARD/TUN+** or **BACKWARD/TUN-** to highlight the desired channel.
3. Press **ENTER**, the graph will indicate the signal strength, and the name of the DAB multiplex (group of radio stations). Any stations found will be added to the stored list in the radio.
4. Press **MENU** to return to the normal tuning mode.

Dynamic Range Control (DRC)

Dynamic Range Control (also known as DRC) can make quieter sounds easier to hear when your radio is used in a noisy environment.

1. Press **MENU** and **FORWARD/TUN+** or **BACKWARD/TUN-** to enter the **DRC** menu.
2. Press **FORWARD/TUN+** or **BACKWARD/TUN-** to select the required **DRC** setting

DRC OFF - DRC is switched off, Broadcast DRC will be ignored.

DRC LOW - DRC level is set to 1/2 that sent by broadcaster.

DRC HIGH - DRC level is used as sent by broadcaster.

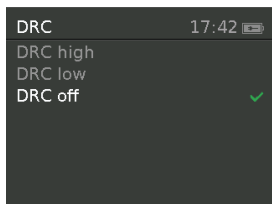

3. Press **ENTER** to confirm the setting. The display will return to the previous menu page.

Note: Not all DAB broadcasts are able to use the DRC function. If the broadcast does not support DRC, then the DRC setting in the radio will have no effect.

4. When the waveband end is reached your radio will resume tuning from the opposite waveband end.

Finding new stations - FM

1. Extend your aerial and power on the radio.
2. Select **FM mode** as previously described if required.

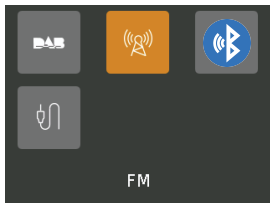

3. Press **SCAN** at any time to automatically scan and store stations.

Using Presets

You may store your preferred DAB and FM radio stations to the preset station memories. There are 80 memory presets in your radio, 40 for DAB and 40 for FM. Presets are remembered by your radio in the event of a power failure.

DAB mode:

1. Press **POWER** button to switch on the radio.
2. Select the desired waveband.
3. Tune to the required station as previously described.

4. Press and hold the **PRESET** button to enter preset store menu, using the left and right arrows, scroll to the desired preset store number you wish to save the current station to.
5. Press **ENTER** to save, for example, "**Preset 01 stored**" will then rename itself to the current station and be stored for quick recall via the preset menu. Repeat this procedure as needed.

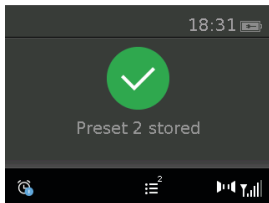

6. Stations which have been stored in preset memories may be overwritten by following the above procedure.
7. Short press **PRESET** button to recall the stored stations.

FM MODE:

1. Press **FORWARD/TUN+** or **BACKWARD/TUN-** to change up or down by 50 kHz.
2. When the waveband end is reached the radio will recommence tuning from the opposite waveband end.
3. Press **PRESET** button and hold to enter preset store, and then press to **ENTER** the desired preset number which you wish to store the station.
4. Press **ENTER** to confirm, for example, "**Preset 01 stored**". The station will be stored under the chosen preset. Repeat this procedure as needed.

Sleep function

Your radio can be set to turn off after a preset time has elapsed. The sleep setting can be adjusted between 15, 30, 45, 60 & 90 minutes.

Press the **SLEEP** button to set the desired sleep time between **15, 30, 45, 60 & 90 minutes** or **Sleep Off** which will cancel the sleep function.

Then press **ENTER** to confirm.

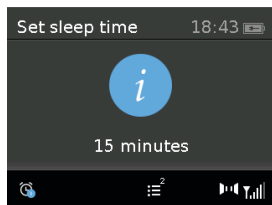

Backlight Setting

1. Press the **MENU** and **FORWARD/TUN+** or **BACKWARD/TUN-** to enter "**System settings**".
2. Press **FORWARD/TUN+** or **BACKWARD/TUN-** and select the "**Time out**" auto dimmer after **10, 20, 30, 45, 60, 90, 120, 180 seconds**, or "**ON**" to cancel auto dimmer.
3. Choose **High, Medium** or **Low** for dimmer level.
4. Choose **High, Medium** or **Low** for on level.

Time & Date Settings

If there is no **DAB/FM** signal available, you will need to **set the TIME and DATE manually** when turned on for the first time.

1. Press the **MENU** and **FORWARD/TUN+** or **BACKWARD/TUN-** to enter **"System settings"**.
2. Press **FORWARD/TUN+** or **BACKWARD/TUN-** and select the **"Time/Date"**
3. Set time, date, auto update, 12/24 hours, date format and clock style.
4. Press **FORWARD/TUN+** or **BACKWARD/TUN-** and **ENTER** to set the correct time and date.

Alarm Settings

1. Press **ALARM** to enter the setting menu, press **ALARM** again to choose **ALARM 1** or **ALARM 2**.
2. Press **FORWARD/TUN+** or **BACKWARD/TUN-** to set the alarm time and press **ENTER** to confirm.
3. Press **FORWARD/TUN+** or **BACKWARD/TUN-** to set the Alarm **ON** or **OFF**, **Frequency**, **Wake up time**, **Source**, **Duration** and **Volume**. Once selected press **ENTER** to confirm.

NOTE: PLEASE SELECT A RADIO STATION BEFORE SETTING THE ALARM. You will be given the option to choose from last station used or one of your favourite preset channels.

Snooze - Stop Alarm

1. When the alarm sounds, pressing the **SNOOZE** button will temporarily silence the alarm, you can choose the time from 5, 10 minutes.
2. The snooze function also has a countdown allowing you to see how long before the alarm re-sounds.

Press **POWER** to turn it on.

Stop Alarm:

When the alarm is sounding you can press the ALARM or STANDBY buttons (the Snooze button snoozes the alarm and will resound later) one time to stop the alarm sound. The radio will then return to Standby mode.

Using AUX In

Aux-in mode plays audio from an external source such as a mobile phone.

1. Plug the 3.5mm audio cable (**not included**) into the headphone or line out jack on your player. Plug the other end of cable into the **AUX-IN** jack on the rear of the unit.
2. Turn on the external audio source and play your device.
3. Press the **MODE** button until "**Auxiliary Input**" mode is selected.
4. The volume level can be now controlled through the main unit.

Notes:

Please ensure the cable is disconnected to listen to the radio in other modes such as DAB and FM.

If you're connected to the Line out Jack of your external device, then you only need to adjust the volume control of this unit. If you're connected to the Headphone Jack of your external device, then you may need to adjust both the volume control of your external device and the volume control of this unit.

CD Player

NOTE: This unit not only plays commercial compact discs but also self-complied CD-RW discs. Because of non-standardized format definition/production of CD-R/RW, playback quality & performance is not guaranteed. The Manufacturer is not responsible for the playability of CD-R/RW due to recording conditions such as PC performance, writing software, media properties etc. Do not attach a label or seal to either side of the CD-R/RW disc. It may cause a malfunction.

PLAY MODE:

1. Press MODE button to enter CD mode.
2. Insert a CD with the label side facing upward.
3. Disc information (total number of tracks) will appear on the LCD DISPLAY.
4. Press PLAY/PAUSE BUTTON to start playing the CD.
5. While playing music, press the PLAY/PAUSE BUTTON to pause playback, press PLAY/PAUSE BUTTON again to resume playing.
6. Scroll VOLUME- or VOLUME+ adjust to the desired volume level.
7. Press STOP BUTTON to stop playing music.
8. To turn off the CD player, press POWER BUTTON.

NOTE: If skipping occurs during CD playback, try turning the volume down. Check the CD to ensure it is not scratched or damaged.

REPEAT MODE:

Repeat 1:

Press PRESET BUTTON is pressed once, you will see REP__ONE on LCD display. The current track will be repeated.

Repeat All Tracks:

Press PRESET BUTTON is pressed twice, you will see REP__ALL on the LCD display. The whole disc will be played continuously.

Press PRESET BUTTON is pressed three times, you will see RANDOM on the LCD display. The whole disc will be played randomly.

To Cancel Repeat Function:

Press PRESET BUTTON again to cancel the repeat function .

SKIP AND SEARCH MODE:

1. During Play or Pause mode, tap the SKIP FORWARD or SKIP BACKWARD Button to go to the next track or go back to the beginning of the current track.
2. During playback, press and hold the SKIP FORWARD or SKIP BACKWARD Buttons to search within the current track with audible high speed playback.

PROGRAM PLAY MODE:

This function allows music tracks to be played in a programmed sequence.

NOTE: Program can only be set in STOP mode.

1. Press the PRESET BUTTON once, you would see "P01" blink on the LCD DISPLAY.
2. Press the SKIP FORWARD or SKIP BACKWARD BUTTON to select the track to be programmed.
3. Press the PRESET BUTTON again to store the selection. The LCD DISPLAY will advance to "02" and flash to prompt for the next track.
4. You may repeat steps 2 to 3 to program up to 20 tracks. As soon as you have entered the 20th track, the LCD DISPLAY will automatically show the

programmed tracks one by one in their correct sequence starting from the first programmed track. If you wish to program less than 20 tracks, press the PRESET button twice after confirming your last track. At the end of the sequence, "01" will blink on the LCD display, ready to play your first programmed track.

5. Press PLAY BUTTON to start the programmed playback. Press the STOP BUTTON to stop playback.

6. Programmed tracks will be played through once and then stop. However, you may use the REPEAT function to repeatedly play a certain track (Repeat 1) or all tracks in the program (Repeat All).

You may also press SKIP FORWARD BUTTON to go directly to other tracks ahead or use SKIP BACKWARD BUTTON to go back to previous track(s) during program playback.

7. To cancel program play, press the STOP BUTTON twice during program playback

FOLDER+/10 track + (MP3 CD DISC only):

1. Press SCAN once to skip 10 tracks

2. Press SCAN and hold 3 second to skip FOLDER

BT Wireless Audio

To pair your device via BT Wireless Audio for the first time:

1. Press the **POWER/MODE** button to select BT Wireless Audio mode
2. After a few seconds the screen will then say "**BT SEARCHING**" and will automatically enter pairing mode.
3. On your BT Wireless Audio Device do a search and once available please select
"Azatom Trinity".
4. After 5-20 seconds the screen will say "**BT connected**".
5. You are ready to start streaming via BT Wireless Audio. Play any sound on your BT Wireless Audio device and listen via the speaker.

Whenever the BT Wireless Audio Mode is selected, the radio will automatically go into pairing mode.

FM Stereo / Mono

If a station being received is weak some hiss may be audible (especially when listening using earphones).

1. Press **MENU** button and **FORWARD/TUN+** or **BACKWARD/TUN-** to choose audio setting, press **ENTER** to enter this function.
2. Press **FORWARD/TUN+** or **BACKWARD/TUN-** until "**Forced mono**" is highlighted. Press the **ENTER** to select mono. Your radio will select the

Factory reset

1. Press **MENU** to enter the menu.
2. Press **MENU** and **FORWARD/TUN+** or **BACKWARD/TUN-** to choose **“System settings”**.
3. Press **FORWARD/TUN+** or **BACKWARD/TUN-** to find **“Factory Reset”**. Press **ENTER** to confirm.
4. If you wish to perform the reset operation, push the **FORWARD/TUN+** or **BACKWARD/TUN-** buttons until **“YES”** is highlighted on the display and press **ENTER** to confirm.

A full reset of your radio will be performed, All presets and station lists will be erased.

5. After a system reset an automatic scan of the DAB band will be performed.

Earphones (NOT INCLUDED)

1. Plug the earphones into the Earphone socket on the radio.
2. Check that the Volume level is not too loud before placing the ear-pieces into your ears.

Specifications

Power requirement mains (via adaptor):

AC 250V 50Hz

Frequency Coverage

FM: 87.5-108MHz

DAB: 174.928 - 239.200MHz

Loudspeaker: 2x 3" Inch Drivers

Output power: 32W MAX (speakers)

Earphone socket: 3.5mm dia. stereo

FM & DAB Radio: telescopic aerial





DEUTSCHE

Bedienelemente u. Anschlüsse

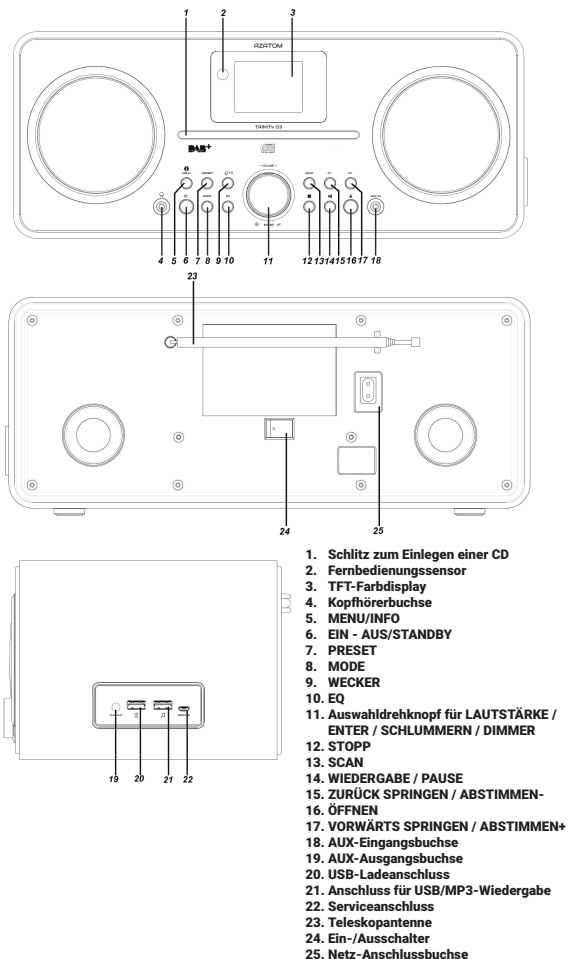



STANDBY: EIN- / AUSSCHALTEN

QUELLE: QUELLE ÄNDERN

VOREINSTELLUNGSNUMMERN 1-8:
WÄHLEN SIE GESPEICHERTE SENDER

BASS +/-: STELLEN SIE DEN BASS EIN
HÖHEN +/-: STELLEN SIE DIE HÖHEN EIN
MUTE: LAUTSTÄRKE STUMM SCHALTEN
VOL +/-: LAUTSTÄRKE LAUTER UND LEISER
EINSTELLEN

ZEIT: UHRZEIT EINSTELLEN

SCHLAF: STELLEN SIE DIE SCHLAFZEIT EIN

SNOOZE: SNOOZE BEI AKTIVEM ALARM.

ALARM 1: ALARM 1 EINSTELLEN

ALARM 2: ALARM 2 EINSTELLEN

ENTER: BESTÄTIGEN SIE DIE EINSTELLUNG
IM MENU

SCAN: DAB / FM-SENDER SUCHEN

MENU: ÜBERPRÜFEN SIE DIE DAB / FM-
SENDERINFORMATIONEN

▶▶ **RÜCKWÄRTSTASTE**

◀◀ **VORWÄRTS-TASTE**

▶|| **PLAY / PAUSE-TASTE**

■ **STOPPTASTE**

▲ **AUSWURFTASTE**

* **BILDSCHIRM-HELLIGKEIT OBEN**
BILDSCHIRM HELLIGKEIT AB

Lieferumfang

- Trinity D3 CD DAB-Radio
- Benutzerhandbuch
- Netzteil
- Garantiekarte

Bedienung des Radios

1. Ziehen Sie die Teleskopantenne aus.
2. Drücken Sie die EIN-AUS-Taste, um Ihr Radio einzuschalten. Das Display zeigt „**Welcome AZATOM**“ an.
3. Wenn Sie das Gerät zum ersten Mal verwenden, begibt es sich in den DAB-Modus und startet automatisch einen „Automatischen Sendersuchlauf“, um nach verfügbaren Sendern zu suchen.

(Wenn der DAB-Modus zuvor verwendet wurde, wählt das Radio automatisch den zuvor wiedergegebenen Sender aus.)

4. Durch Drücken der Taste **ENTER/SCAN** können Sie jederzeit Sender automatisch suchen und speichern.

Während des Suchlaufs wird in der unteren Zeile des Displays ein Fortschrittsbalken angezeigt.

5. Wenn der Suchlauf abgeschlossen ist, wird der erste Sender ausgewählt.
Die Uhr wird automatisch auf die aktuelle Uhrzeit eingestellt.

6. Wenn die Senderliste nach dem Suchlauf noch leer ist, zeigt Ihr Radio „**Service not available**“ an.

7. Wenn keine Sender gefunden werden, vergewissern Sie sich, dass die Antenne ausgezogen ist und testen Sie den Empfang, indem Sie einen weiteren automatischen Sendersuchlauf an einem anderen Ort durchführen.

Senderwahl – DAB

1. Drücken Sie die Tasten **VORWÄRTS/ABSTIMMEN+** oder **RÜCKWÄRTS/ABSTIMMEN-**, um die Senderliste der verfügbaren Sender aufzurufen.
2. Drücken Sie **ENTER**, um den Sender zu wählen.

Neue Sender suchen

Mit der Zeit können neue Sender zur Verfügung stehen. Zur Suche nach neuen Sendern führen Sie den automatischen Sendersuchlauf wie folgt durch.

1. Drücken Sie **SCAN**, um den automatischen Sendersuchlauf jederzeit zu starten und die gefundenen Sender zu speichern.
2. Drücken Sie **MENU** und **VORWÄRTS/SENDERSUCHE+** oder **RÜCKWÄRTS/SENDERSUCHE-**, um Full scan zur Suche nach neuen Sendern zu wählen.

Manuelle Sendersuche mit DAB

Die manuelle Sendersuche ermöglicht es Ihnen, die verschiedenen DAB-Band III-Kanäle einzustellen. Britische DAB-Sender im Bereich 11B bis 12D.

1. Drücken Sie **MENU** und **VORWÄRTS/SENDERSUCHE+** oder **RÜCKWÄRTS/SENDERSUCHE-**, bis „Manual Tune“ angezeigt wird, dann drücken Sie **ENTER**, um die Menüs zu öffnen.
2. Drücken Sie **VORWÄRTS/SENDERSUCHE+** oder **RÜCKWÄRTS/SENDERSUCHE-**, um den gewünschten Kanal zu markieren.
3. Drücken Sie **ENTER**, denn damit zeigt die Grafik die Signalstärke und den Namen des DAB-Multiplex (Gruppe von Radiosendern) an. Alle gefundenen Sender werden der gespeicherten Liste im Radio hinzugefügt.
4. Drücken Sie **MENU**, um in den normalen Suchmodus zurückzukehren.

Anpassung des Dynamikumfangs (DRC)

Anpassung des Dynamikumfangs (oder DRC) kann leisere Töne besser hörbar machen, wenn Ihr Radio in einer lauten Umgebung verwendet wird.

1. Drücken Sie **MENU** und **VORWÄRTS/SENDERSUCHE+** oder **RÜCKWÄRTS/SENDERSUCHE-**, um das **DRC**-Menü aufzurufen.

2. Drücken Sie **VORWÄRTS/SENDERSUCHE+** oder **RÜCKWÄRTS/SENDERSUCHE-**, um die gewünschte **DRC**-Einstellung zu wählen.

DRC OFF – DRC ist ausgeschaltet und übertragenes DRC wird ignoriert.

DRC LOW – DRC-Pegel ist auf 1/2 der Übertragung durch den Sender eingestellt.

DRC HIGH – DRC-Pegel wird verwendet, wie durch den Sender übertragen.

3. Drücken Sie **ENTER**, um die Einstellung zu bestätigen. Die Anzeige kehrt in das vorherige Menü zurück.

Hinweis: Nicht alle DAB-Sendungen können die DRC-Funktion nutzen. Wenn die Sendung DRC nicht unterstützt, hat die DRC-Einstellung im Radio keine Auswirkung.

4. Wenn das Ende des Frequenzbereichs erreicht ist, nimmt Ihr Radio die Sendersuche vom anderen Ende des Frequenzbereichs wieder auf.

Neue Sender suchen – UKW

1. Ziehen Sie die Antenne aus und schalten Sie das Radio ein.
1. Wählen Sie den **UKW-Modus**, wie zuvor beschrieben.
1. Drücken Sie zur automatischen Sendersuche und Speicherung **SCAN**.

Verwendung von Presets

Sie können Ihre bevorzugten DAB- und UKW-Sender in den Senderspeichern ablegen. Ihr Radio verfügt über 80 Speicherplätze, 40 für DAB und 40 für UKW. Die Senderspeicher bleiben bei Stromausfall in Ihrem Radio gespeichert.

DAB-MODUS:

1. Drücken Sie **EIN - AUS**, um das Radio einzuschalten.
2. Wählen Sie das gewünschte Frequenzband.
3. Stellen Sie den Sender wie zuvor beschrieben ein.

4. Halten Sie **PRESET** gedrückt, um das Senderspeichermenü aufzurufen und scrollen Sie mit den Pfeiltasten nach links und rechts zur gewünschten Speicherplatznummer, unter der Sie den aktuellen Sender speichern möchten.

5. Drücken Sie zum Speichern **ENTER**, damit nennt sich beispielsweise „**Preset 01 stored**“ zum aktuellen Sender um und wird für schnelles Aufrufen gespeichert. Wiederholen Sie diesen Vorgang je nach Bedarf.

6. Sender, die im Senderspeicher gespeichert wurden, können durch die oben beschriebene Vorgehensweise überschrieben werden.

7. Drücken Sie **PRESET**, um die Senderspeicher aufzurufen.

UKW-MODUS:

1. Drücken Sie **VORWÄRTS/SENDERSUCHE+** oder **RÜCKWÄRTS/SENDERSUCHE-**, um mit 50-kHz-Schritten aufwärts oder abwärts durch das Frequenzband zu suchen.

2. Wenn das Ende des Frequenzbandes erreicht ist, beginnt das Radio mit der Sendersuche vom anderen Ende des Frequenzbandes.

3. Halten Sie **PRESET** gedrückt, um den Senderspeichermodus aufzurufen, dann drücken Sie **ENTER** zur Eingabe der gewünschten Senderspeichernummer.

4. Drücken Sie **ENTER** zur Bestätigung, beispielsweise „**Preset 01 stored**“. Der Sender wird im gewählten Speicher abgelegt. Wiederholen Sie diesen Vorgang je nach Bedarf.

EinschlafTIMER

Ihr Radio kann so eingestellt werden, dass es sich nach Ablauf eines eingestellten Zeitraums ausschaltet.

Die Einschlafzeit kann auf 15, 30, 45, 60 oder 90 Minuten eingestellt werden.

Drücken Sie **SCHLAFEN**, um den EinschlafTIMER auf **15, 30, 45, 60** oder **90 Minuten** oder als **Sleep Off** einzustellen.

Dann drücken Sie **ENTER** zur Bestätigung.

Hintergrundbeleuchtung einstellen

1. Drücken Sie **MENU** und **VORWÄRTS/SENDERSUCHE+** oder **RÜCKWÄRTS/SENDERSUCHE-** zum Aufrufen von „**System settings**“.
2. Drücken Sie **VORWÄRTS/SENDERSUCHE+** oder **RÜCKWÄRTS/SENDERSUCHE-**, um die automatische Helligkeitsanpassung „**Time out**“ als **10, 20, 30, 45, 60, 90, 120, 180 Sekunden** oder „**ON**“ zu wählen.
3. Wählen Sie als Helligkeitsstufe **Hoch, Mittel** oder **Niedrig**.
4. Wählen Sie als Helligkeitsstufe für ON **Hoch, Mittel** oder **Niedrig**.

Datum- u. Zeiteinstellungen

Wenn kein **DAB/UKW**-Signal empfangen wird, müssen Sie **UHRZEIT** und **DATUM** **manuell einstellen**, wenn das Radio das erste Mal eingeschaltet wird.

1. Drücken Sie **MENU** und **VORWÄRTS/SENDERSUCHE+** oder **RÜCKWÄRTS/SENDERSUCHE-** zum Aufrufen von „**System settings**“.
2. Drücken Sie **VORWÄRTS/SENDERSUCHE+** oder **RÜCKWÄRTS/SENDERSUCHE-** und wählen Sie „**Time/Date**“
3. Stellen Sie Uhrzeit, Datum, automatische Aktualisierung, 12/24-Stundenformat, Datumformat und Uhrdesign ein.
4. Drücken Sie **VORWÄRTS/SENDERSUCHE+** oder **RÜCKWÄRTS/SENDERSUCHE-** und **ENTER**, um Datum und Uhrzeit korrekt einzustellen.

Weckereinstellungen

1. Drücken Sie **WECKER**, um das Einstellungsmenü aufzurufen und dann erneut **WECKER** zur Auswahl von **WECKER 1** oder **WECKER 2**.
2. Drücken Sie **VORWÄRTS/SENDERSUCHE+** oder **RÜCKWÄRTS/SENDERSUCHE-**, um die Weckzeit einzustellen, dann drücken Sie **ENTER** zur Bestätigung.
3. Drücken Sie **VORWÄRTS/SENDERSUCHE+** oder **RÜCKWÄRTS/SENDERSUCHE-**, um den Wecker auf **EIN**, oder **Aus** und um **Frequenz**, **Weckzeit**, **Quelle**, **Dauer** und **Lautstärke** einzustellen. Anschließend drücken Sie **ENTER** zur Bestätigung.

HINWEIS: WÄHLEN SIE EINEN SENDER, BEVOR SIE DEN WECKER EINSTELLEN. Sie haben die Möglichkeit, zwischen dem zuletzt eingestellten Sender oder einem Ihrer bevorzugten Senderspeicher zu wählen.

Schlummertaste – Weckalarm beenden

Wenn der Wecker ertönt, drücken Sie **SCHLUMMERN**, um den Wecker vorübergehend zu deaktivieren. Sie können die Zeit zwischen 5 und 10 Minuten wählen.

Die Schlummerfunktion verfügt ebenfalls über einen Countdown zur Anzeige, wann der Alarm erneut ertönt.

Drücken Sie zum Einschalten **EIN-AUS**.

Weckalarm beenden:

*Wenn der Weckalarm ertönt, können Sie die **WECKER-** oder **STANDBY-Taste** einmal drücken (die Schlummern-Taste hält den Weckalarm an und er ertönt später erneut), um den Weckton zu beenden. Das Radio kehrt dann in den Standby-Modus zurück.*

AUX-Eingang

Der Aux-Eingangsmodus spielt Audio von einer externen Quelle wie beispielsweise einem Mobiltelefon ab.

1. Schließen Sie ein 3,5-mm-Audiokabel (**nicht im Lieferumfang enthalten**) am Kopfhörer- oder Line-Ausgang Ihres Players an. Schließen Sie das andere Ende am **AUX-EINGANG** auf der Rückseite des Radios an.
2. Schalten Sie die externe Audioquelle ein und spielen Sie sie ab.
3. Drücken Sie **MODE**, bis „Auxiliary Input“ gewählt ist.
4. Die Lautstärke kann nun über das Gerät eingestellt werden.

Hinweis: Achten Sie darauf, das Kabel abzuziehen, um das Radio in anderen Modi wie **DAB** und **UKW** zu hören.

Wenn Sie mit der Line-Ausgangsbuchse eines externen Geräts verbunden sind, dann können Sie die Lautstärke nur mit dem Lautstärkereglern dieses Geräts anpassen. Wenn Sie mit der Kopfhörerbuchse Ihres externen Geräts verbunden sind, müssen Sie möglicherweise sowohl den Lautstärkereglern Ihres externen Geräts als auch den Lautstärkereglern dieses Geräts einstellen.

CD-Player

HINWEIS: Dieses Gerät spielt nicht nur handelsübliche CDs, sondern auch selbst-zusammengestellte CD-RWs. Aufgrund der nicht standardisierten Formatdefinition / Herstellung von CD-R / RW können Wiedergabequalität und -leistung nicht garantiert werden. Der Hersteller ist für die Abspielbarkeit von CD-R / RW aufgrund von Aufzeichnungsbedingungen wie PC-Leistung, Brennsoftware, Medieneigenschaften usw. nicht verantwortlich. Bringen Sie auf keiner Seite einer CD-R / RW ein Etikett oder einen Aufkleber an. Dies kann zu Fehlfunktionen führen.

WIEDERGABE-MODUS:

1. Drücken Sie die MODE-Taste, um den CD-Modus aufzurufen.
2. Legen Sie eine CD mit dem Etikett nach oben ein.
3. Die CD-Informationen (Gesamtzahl der Titel) werden auf dem LCD angezeigt.
4. Starten Sie die Wiedergabe der CD mit der Taste WIEDERGABE / PAUSE.
5. Drücken Sie während der Musikwiedergabe die Taste WIEDERGABE / PAUSE, um die Wiedergabe anzuhalten. Drücken Sie die Taste WIEDERGABE / PAUSE erneut, um die Wiedergabe fortzusetzen.
6. Scrollen Sie mit LAUTSTÄRKE- oder LAUTSTÄRKE+ zum gewünschten Lautstärkepegel.
7. Beenden Sie die Musikwiedergabe mit der STOPP-Taste.
8. Um den CD-Player auszuschalten, drücken Sie die EIN-AUS-Taste.

HINWEIS: Wenn die CD während der Wiedergabe springt, verringern Sie die Lautstärke. Überprüfen Sie die CD, um sicherzustellen, dass sie nicht zerkratzt oder beschädigt ist.

WIEDERHOLUNGS-MODUS:

Mal wiederholen:

Drücken Sie einmal die PRESET-Taste. Auf dem LCD wird REP__ONE angezeigt. Der aktuelle Titel wird wiederholt.

Alle Titel wiederholen:

Drücken Sie zweimal die PRESET-Taste. Auf dem LCD wird REP__ALL angezeigt. Die gesamte CD wird ununterbrochen wiedergegeben.

Drücken Sie dreimal die PRESET-Taste. Auf dem LCD wird RANDOM angezeigt. Die gesamte CD wird in zufälliger Reihenfolge wiedergegeben.

Wiederholungsfunktion abbrechen:

Drücken Sie erneut die PRESET-Taste, um die Wiederholungsfunktion abzubrechen.

ÜBERSPRINGEN- UND SUCHMODUS:

Tippen Sie im Wiedergabe- oder Pausemodus auf die Taste VORWÄRTS SPRINGEN oder ZURÜCK SPRINGEN, um zum nächsten Titel oder zum Anfang des aktuellen Titels zu springen.

Halten Sie während der Wiedergabe die Taste VORWÄRTS SPRINGEN oder ZURÜCK SPRINGEN, um mit hoher Wiedergabegeschwindigkeit hörbar im aktuellen Titel zu suchen.

PROGRAMM-WIEDERGABE-MODUS:

Mit dieser Funktion können Musiktitel in einer programmierten Reihenfolge wiedergegeben werden.

HINWEIS: Die programmierte Wiedergabe kann nur im STOPP-Modus eingestellt werden.

Drücken Sie die PRESET-Taste einmal. Auf dem LCD blinkt „P01“.

Drücken Sie die Taste VORWÄRTS SPRINGEN oder ZURÜCK SPRINGEN, um den zu programmierenden Titel auszuwählen.

Drücken Sie die PRESET-Taste erneut, um die Auswahl zu speichern. Das LCD zeigt nun „02“ blinkend an, damit die Eingabe des nächsten Titels erfolgt.

Wiederholen Sie die Schritte 2 bis 3, um bis zu 20 Titel zu programmieren. Sobald Sie den 20. Titel eingegeben haben, zeigt das LCD die programmierten Titel ab dem ersten Titel automatisch in der richtigen Reihenfolge nacheinander an. Wenn Sie weniger als 20 Titel programmieren möchten, drücken Sie die PRESET-Taste zweimal, nachdem Sie Ihren letzten Titel bestätigt haben. Am Ende der Sequenz blinkt „01“ auf dem LCD, um den ersten programmierten Titel wiederzugegeben.

Drücken Sie die WIEDERGABE-Taste, um die programmierte Wiedergabe zu starten. Drücken Sie die STOPP-Taste, um die Wiedergabe zu beenden.

Die programmierten Titel werden einmal wiedergegeben und dann beendet. Sie können jedoch die WIEDERHOLUNGS-Funktion verwenden, um einen bestimmten Titel (1 Mal wiederholen) oder alle Titel in der programmierten Reihenfolge (Alle wiederholen) zu wiederholen.

Sie können auch mit der Taste VORWÄRTS SPRINGEN direkt zu anderen Titeln vorwärts springen oder die Taste ZURÜCK SPRINGEN verwenden, um während der Programmwiedergabe zu(m) vorherigen Titel(n) zurückzukehren.

Drücken Sie zum Abbrechen der Programmwiedergabe während der Wiedergabe zweimal die STOPP-Taste.

ORDNER+/10 Titel + (nur MP3-CD):

Drücken Sie einmal SCAN, um 10 Titel zu überspringen

Halten Sie SCAN 3 Sekunden lang gedrückt, um einen ORDNER zu überspringen

BT Wireless Audio

Um Ihr Gerät zum ersten Mal über BT Wireless Audio zu koppeln, gehen Sie wie folgt vor:

1. Drücken Sie **EIN-AUS/MODE** zur Auswahl des BT Wireless Audio-Modus.
2. Nach einigen Sekunden wird „**BT SEARCHING**“ angezeigt und der Kopplungsmodus wird automatisch aufgerufen.
3. Führen Sie auf Ihrem BT Wireless Audio-Gerät eine Suche durch und wählen Sie, sobald verfügbar, „**Azatom Trinity**“ aus.
4. Nach 5 - 20 Sekunden wird „**BT connected**“ angezeigt.
5. Sie sind bereit, das Streaming über BT Wireless Audio zu starten. Spielen Sie einen Titel auf Ihrem BT Wireless Audio-Gerät ab und hören Sie ihn über den Lautsprecher.

Immer wenn der BT Wireless Audio-Modus ausgewählt wird, wechselt das Radio automatisch in den Kopplungsmodus.

UKW Stereo/Mono umschalten

Wenn ein empfangener Sender schwach ist, tritt möglicherweise Rauschen auf (insbesondere über Kopfhörer).

1. Drücken Sie MENU und VORWÄRTS/SENDERSUCHE+ oder RÜCKWÄRTS/SENDERSUCHE- zur Auswahl von Audio setting, dann drücken Sie ENTER zum Aufrufen der Funktion.
2. Drücken Sie VORWÄRTS/SENDERSUCHE+ oder RÜCKWÄRTS/SENDERSUCHE-, bis „Forced mono“ markiert ist. Drücken Sie ENTER zur Auswahl von Mono. Ihr Radio begibt sich in den Monomodus.

Werksrücksetzung

1. Drücken Sie **MENU**, um das Menü aufzurufen.
2. Drücken Sie **MENU** und **VORWÄRTS/SENDERSUCHE+** oder **RÜCKWÄRTS/SENDERSUCHE-** zur Auswahl von „**System settings**“.
3. Drücken Sie **VORWÄRTS/SENDERSUCHE+** oder **RÜCKWÄRTS/SENDERSUCHE-** zur Auswahl von „**Factory Reset**“. Bestätigen Sie mit der Taste **ENTER**.
4. Drücken Sie zur Rücksetzung **VORWÄRTS/SENDERSUCHE+** oder **RÜCKWÄRTS/SENDERSUCHE-**, bis „**YES**“ markiert ist, dann drücken Sie **ENTER** zur Bestätigung.

Eine vollständige Rücksetzung Ihres Radios wird durchgeführt, alle Senderspeicher und Senderlisten werden gelöscht.

5. Nach einer Systemrücksetzung wird ein automatischer Suchlauf des DAB-Bandes durchgeführt.

Ohrhörer (NICHT MITGELIEFERT)

1. Stecken Sie den Ohrhörerstecker in die Ohrhörerbuchse des Radios.
2. Vergewissern Sie sich, dass die Lautstärke nicht zu hoch eingestellt ist, bevor Sie die Ohrhörer in Ihre Ohren stecken.

Technische Daten

Netzanschluss (über Netzteil):

AC 100 - 240 V, 50/60 Hz, DC 5 V, 2000 mA

Frequenzbereich

UKW: 87,5 - 108 MHz

DAB: 174,928 - 239,200 MHz

Lautsprecher: 2 x 3-Zoll Lautsprecher

Ausgangsleistung: Max. 20 W (Lautsprecher)

Ohrhörerbuchse: 3,5 mm Stereo

UKW- & DAB-Radio: Teleskopantenne





FRANÇAIS

Commandes et interface

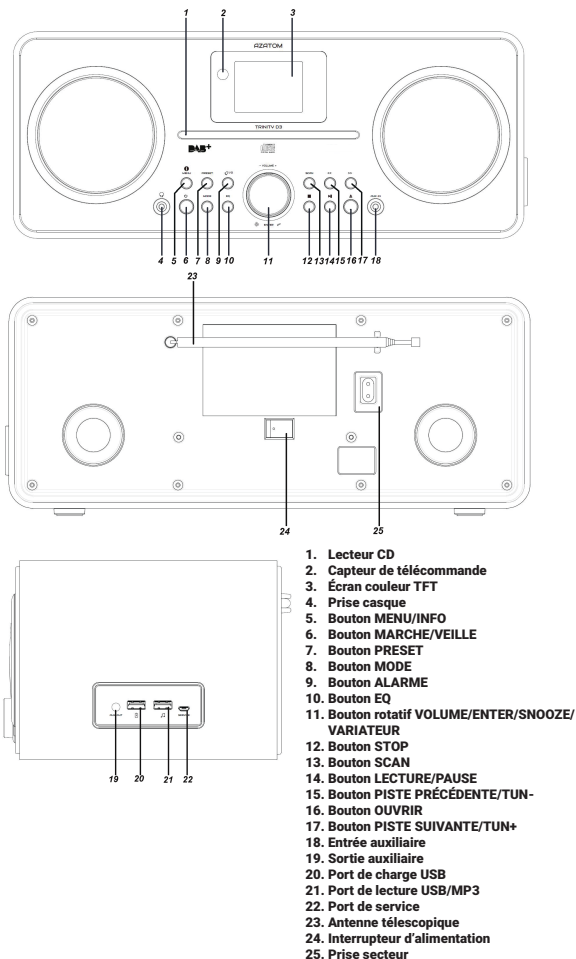



VEILLE: MISE SOUS / HORS TENSION

SOURCE: CHANGER DE SOURCE

NUMÉROS PRÉDÉFINIS 1-8:
SÉLECTIONNEZ LES STATIONS
ENREGISTRÉES

BASS +/-: AJUSTEZ LES BASSES

AIGUS +/-: AJUSTEZ LES AIGUS

MUET: VOLUME MUET

VOL +/-: RÉGLEZ LE VOLUME DE HAUT EN
BAS

HEURE: RÉGLER L'HEURE

SOMMEIL: DÉFINIR LE TEMPS DE
SOMMEIL

SNOOZE: RÉPÉTER LORSQUE L'ALARME

FONCTIONNE ALARME 1: RÉGLER
L'ALARME 1

ALARME 2: RÉGLER L'ALARME 2

ENTER: CONFIRMER LORS DU RÉGLAGE
DANS LE MENU

SCAN: SCANNEZ LES STATIONS DAB / FM

MENU: VÉRIFIEZ LES INFORMATIONS SUR
LES STATIONS DAB / FM

▶▶ **BOUTON ARRIÈRE**

◀◀ **BOUTON AVANT**

▶| **BOUTON LECTURE / PAUSE**

■ **BOUTON D'ARRÊT**

▲ **BOUTON D'ÉJECTION**

* **LUMINOSITÉ DE L'ÉCRAN**
LUMINOSITÉ DE L'ÉCRAN BAS

Contenu de l'emballage

- Radio Trinity D3 CD DAB
- Manuel d'utilisation
- Adaptateur secteur
- Carte de garantie

Utilisation de votre radio

1. Étendez l'antenne télescopique.
2. Appuyez sur le bouton **MARCHE** pour allumer votre radio. L'écran affichera « **Welcome AZATOM** ».
3. Si c'est la première fois que l'appareil passe en mode DAB, il lance automatiquement un « Balayage Automatique » pour rechercher les stations disponibles.

(Si le mode DAB a déjà été utilisé, la radio sélectionnera automatiquement la station lue la fois précédente.)
4. Appuyez sur le bouton **ENTER/SCAN** à tout moment pour rechercher automatiquement et enregistrer les stations.
5. Au cours du processus de recherche, la ligne inférieure de l'écran affiche une barre de progression.
6. Une fois la recherche terminée, la première station sera sélectionnée. L'horloge se règle automatiquement sur l'heure actuelle.
7. Si la liste des stations est encore vide après l'analyse, votre radio affichera « Service not available ».
8. Si aucune station n'est trouvée, assurez-vous que l'antenne est étendue et testez la réception en effectuant un autre balayage automatique à un autre endroit.

Sélection d'une station – DAB

1. Appuyez sur le bouton **Avant/TUN+** ou **Retour/TUN-** pour accéder à la liste des stations disponibles.
2. Appuyez sur le bouton **ENTER** pour sélectionner la station.

Recherche de nouvelles stations de radio

Avec le temps, de nouvelles stations peuvent devenir disponibles. Pour rechercher de nouvelles stations, vous pouvez effectuer un balayage automatique de la manière suivante.

1. En appuyant sur le bouton **SCAN** à tout moment, les stations sont automatiquement balayées et enregistrées.
2. Appuyez sur les touches **MENU** et **Avant/TUN+** ou **Retour/TUN-** pour sélectionner Full scan afin de rechercher de nouvelles stations.

Syntonisation manuelle avec DAB

La syntonisation manuelle vous permet de syntoniser les différents canaux DAB de la bande III.

Les stations DAB au Royaume-Uni sont situées dans l'intervalle 11B à 12D.

1. Appuyez sur les boutons **MENU** et **Avant/TUN+** ou **Retour/TUN-** jusqu'à ce que « **Manual Tune** » s'affiche à l'écran, puis appuyez sur le bouton **ENTER** ouvrir le menu des services.
2. Appuyez sur les boutons **Avant/TUN+** ou **Retour/TUN-** pour mettre le canal souhaité en surbrillance.
3. Appuyez sur le bouton **ENTER**, le graphique indique l'intensité du signal et le nom du multiplex DAB (groupe de stations de radio). Toutes les stations trouvées seront ajoutées à la liste enregistrée dans la radio.
4. Appuyez sur le bouton **MENU** pour retourner au mode de syntonisation normal.

Contrôle de la plage dynamique (DRC)

Le Contrôle de la plage dynamique (également connu sous l'abréviation DRC) peut rendre les sons plus faibles plus faciles à entendre lorsque votre radio est utilisée dans un environnement bruyant.

1. Appuyez sur les boutons **MENU** et **Avant/TUN+** ou **Retour/TUN-** pour accéder au menu **DRC**.
2. Appuyez sur les boutons **Avant/TUN+** ou **Retour/TUN-** pour sélectionner le réglage du **DRC** requis.

DRC OFF - Le DRC est désactivé, la radiodiffusion du DRC sera ignorée.

DRC LOW - Le niveau du DRC est réglé à la moitié de celui envoyé par le radiodiffuseur.

DRC HIGH - Le niveau du DRC est utilisé tel qu'envoyé par le radiodiffuseur.

3. Appuyez sur le bouton **ENTER** pour confirmer le réglage. L'affichage revient à la page de menu précédente.

Remarque : Toutes les radiodiffusions DAB ne sont pas en mesure d'utiliser la fonction DRC. Si la radiodiffusion ne prend pas en charge le DRC, le réglage du DRC de la radio n'aura aucun effet.

4. Lorsque l'extrémité de la bande de fréquences est atteinte, votre radio recommence la syntonisation à partir de l'extrémité opposée de la bande de fréquences.

Recherche de nouvelles stations - FM

1. Étendez votre antenne et allumez la radio.
2. Sélectionnez le **mode FM** tel que décrit précédemment si nécessaire.
3. Appuyez sur le bouton **SCAN** à tout moment pour balayer et enregistrer les stations automatiquement.

Utilisation des préréglages

Vous pouvez enregistrer vos stations de radio DAB et FM préférées dans les mémoires des stations préréglées. Votre radio contient 80 préréglages de mémoire, 40 pour la bande DAB et 40 pour la bande FM. Votre radio mémorise les préréglages en cas de panne de courant.

MODE DAB :

1. Appuyez sur le bouton **MARCHE** pour allumer la radio.
2. Sélectionnez la bande de fréquences souhaitée.
3. Syntonisez la station souhaitée tel que décrit précédemment.
4. Maintenez le bouton **PRESET** enfoncé pour accéder au menu de la mémoire de préréglage, à l'aide des flèches gauche et droite, faites défiler jusqu'au numéro de la mémoire de préréglage sous lequel vous souhaitez enregistrer la station actuelle.
5. Appuyez sur le bouton **ENTER** pour enregistrer, par exemple, « **Preset 01 stored** » se renomme alors sur la station actuelle et est mémorisé pour un accès rapide via le menu de préréglage. Répétez ce processus au besoin.

6. Les stations qui ont été enregistrées dans des mémoires de préréglage peuvent être écrasées en suivant la procédure ci-dessus.

7. Appuyez brièvement sur le bouton **PRESET** pour accéder aux stations enregistrées.

MODE FM :

1. Appuyez sur les boutons **Avant/TUN+** ou **Retour/TUN-** pour changer vers le haut ou vers le bas de 50 kHz.

2. Lorsque l'extrémité de la bande de fréquences est atteinte, la radio recommence la syntonisation à partir de l'extrémité opposée de la bande de fréquences.

3. Maintenez le bouton **PRESET** enfoncé pour accéder à la mémoire de préréglage, puis appuyez sur le bouton **ENTER** pour accéder au numéro de préréglage souhaité sous lequel vous souhaitez enregistrer la station.

4. Appuyez sur le bouton **ENTER** pour confirmer, par exemple, « **Preset 01 stored** ». La station sera enregistrée sous le préréglage choisi. Répétez ce processus au besoin.

Fonction de veille

Votre radio peut être réglée pour s'éteindre après l'écoulement d'un temps prédéfini.

La fonction de veille peut être réglée sur 15, 30, 45, 60 ou 90 minutes.

Appuyez sur le bouton **VEILLE** pour régler le temps de veille souhaité entre **15, 30, 45, 60** et **90 minutes** ou **Sleep Off** qui annule la fonction de veille.

Appuyez ensuite sur le bouton **ENTER** pour confirmer.

Réglage du rétroéclairage

1. Appuyez sur les boutons **MENU** et **Avant/TUN+** ou **Retour/TUN-** pour accéder aux « **System settings** ».
2. Appuyez sur les boutons **Avant/TUN+** ou **Retour/TUN-** pour sélectionner le variateur automatique « **Time out** » après **10, 20, 30, 45, 60, 90, 120, 180 secondes**, ou sur « **ON** » pour annuler le variateur automatique.
3. Choisissez **Élevé, Moyen** ou **Faible** pour le niveau de variation.
4. Choisissez **Élevé, Moyen** ou **Faible** pour le niveau « **ON** ».

Réglages de l'heure et de la date

Si aucun signal **DAB/FM** n'est disponible, vous devez régler l'**HEURE et la DATE manuellement** lorsque vous l'allumez pour la première fois.

1. Appuyez sur les boutons **MENU** et **Avant/TUN+** ou **Retour/TUN-** pour accéder aux « **System settings** ».
2. Appuyez sur les boutons **Avant/TUN+** ou **Retour/TUN-** et sélectionnez « **Time/Date** »
3. Réglez l'heure, la date, la mise à jour automatique, 12/24 heures, le format de la date et le type d'horloge.
4. Appuyez sur les boutons **Avant/TUN+** ou **Retour/TUN-** et **ENTER** pour régler l'heure et la date correctes.

Réglages de l'alarme

1. Appuyez sur le bouton **ALARME** pour accéder au menu des réglages, appuyez de nouveau sur le bouton **ALARME** pour choisir **ALARME 1** ou **ALARME 2**.
2. Appuyez sur les boutons **Avant/TUN+** ou **Retour/TUN-** pour régler l'heure de l'alarme et appuyez sur le bouton **ENTER** pour confirmer.
3. Appuyez sur les boutons **Avant/TUN+** ou **Retour/TUN-** pour régler l'alarme sur **ACTIVÉ** ou **Désactivé**, **Fréquence**, **Heure de réveil**, **Source**, **Durée** et **Volume**. Une fois la sélection faite, appuyez sur le bouton **ENTER** pour confirmer.

REMARQUE : VEUILLEZ SÉLECTIONNER UNE STATION DE RADIO AVANT DE RÉGLER L'ALARME. Vous aurez la possibilité de choisir entre la dernière station utilisée ou l'un de vos canaux préférés préréglés.

Répétition - Arrêt de l'alarme

1. Lorsque l'alarme retentit, appuyez sur le bouton **SNOOZE** pour arrêter temporairement l'alarme, vous pouvez choisir la durée entre 5 et 10 minutes.
 2. La fonction de répétition possède également un compte à rebours qui vous permet de voir le temps restant avant que l'alarme sonne à nouveau.
- Appuyez sur **MARCHE** pour l'allumer.

Arrêt de l'alarme : *Lorsque l'alarme sonne, vous pouvez appuyer une fois sur le bouton **ALARME** ou **VEILLE** (le bouton *Snooze* interrompt l'alarme qui sera répétée plus tard) pour arrêter le son de l'alarme. La radio repasse alors en mode veille.*

Utilisation de l'entrée AUX

Le mode Aux-in joue l'audio à partir d'une source externe telle qu'un téléphone portable.

1. Branchez le câble audio de 3,5 mm (**non fourni**) sur le casque ou sur la sortie jack de votre lecteur. Branchez l'autre extrémité du câble sur la prise du **AUX-IN** située à l'arrière de l'appareil.
2. Allumez la source audio externe et faites jouer votre appareil.
3. Appuyez sur le bouton **MODE** jusqu'à ce que le mode « **Auxiliary Input** » soit sélectionné.
4. Le niveau de volume peut maintenant être contrôlé par l'unité principale.

Remarque :

Veillez vous assurer que le câble est débranché pour écouter la radio dans d'autres modes tels que DAB et FM.

Si vous êtes branché à la sortie jack de votre appareil externe, il vous suffit de régler le volume de cet appareil. Si vous êtes branché à la prise casque de votre appareil externe, vous devrez peut-être régler à la fois le volume de votre appareil externe et le volume de cet appareil.

Lecteur CD

REMARQUE : *Cet appareil lit non seulement les CD du commerce, mais également les disques CD-RW que vous avez gravés vous-même. En raison du format et de la production non standardisés des CD-R/RW, la qualité et les performances de lecture ne sont pas garanties. Le fabricant n'est pas responsable de la jouabilité des CD-R/RW en raison de conditions d'enregistrement telles que les performances du PC, le logiciel de gravure, les propriétés du support, etc. Ne collez pas d'étiquette sur l'un des côtés du disque CD-R/RW. Cela pourrait provoquer un dysfonctionnement.*

MODE LECTURE :

1. Appuyez sur le bouton MODE pour accéder au mode CD.
2. Insérez un CD avec l'étiquette tournée vers le haut.
3. Les informations du disque (nombre total de pistes) apparaîtront sur l'écran LCD.
4. Appuyez sur le bouton LECTURE/PAUSE pour démarrer la lecture du CD.
5. Lorsque vous lisez de la musique, appuyez sur le bouton LECTURE/PAUSE pour suspendre la lecture, puis appuyez à nouveau sur le bouton LECTURE/PAUSE pour reprendre la lecture.
6. Réglez le volume à l'aide du bouton rotatif.
7. Appuyez sur le bouton STOP pour arrêter la lecture de la musique.
8. Pour éteindre le lecteur CD, appuyez sur le bouton MARCHÉ.

REMARQUE : *Si le CD saute pendant la lecture, essayez de baisser le volume. Vérifiez le CD pour vous assurer qu'il n'est pas rayé ou endommagé.*

MODE RÉPÉTITION :

Répéter 1 :

Appuyez une fois sur le bouton PRESET, et la mention REP__ONE s'affichera sur l'écran LCD. La piste actuelle sera répétée.

Répéter toutes les pistes :

Appuyez deux fois sur le bouton PRESET, et la mention REP__ALL s'affichera sur l'écran LCD. Le disque entier sera lu en continu.

Appuyez trois fois sur le bouton PRESET, et la mention RANDOM s'affichera sur l'écran LCD. Le disque entier sera lu de manière aléatoire.

Pour annuler la fonction de répétition :

Appuyez sur le bouton PRESET à nouveau pour annuler la fonction de répétition.

CHANGEMENT DE PISTE ET AVANCE/RETOUR RAPIDE :

1. En mode lecture ou pause, appuyez sur le bouton PISTE SUIVANTE ou PISTE PRÉCÉDENTE pour passer à la piste suivante ou revenir au début de la piste actuelle.
2. Au cours de la lecture, maintenez le bouton PISTE SUIVANTE ou PISTE PRÉCÉDENTE enfoncé pour parcourir la piste actuelle avec une lecture audible à grande vitesse.

MODE LECTURE PROGRAMMÉE :

Cette fonction permet de lire les pistes de musique selon une séquence programmée.

REMARQUE : Le programme peut uniquement être réglé en mode STOP.

1. Appuyez une fois sur le bouton PRESET, vous verrez la mention « P01 » clignoter sur l'écran LCD.

2. Appuyez sur le bouton PISTE SUIVANTE ou PISTE PRÉCÉDENTE pour sélectionner la piste à programmer.

3. Appuyez de nouveau sur le bouton PRESET pour enregistrer la sélection. L'écran LCD affichera la mention « 02 » et clignotera pour vous demander de régler la piste suivante.

4. Répétez les étapes 2 et 3 pour programmer jusqu'à 20 pistes. Lorsque vous aurez sélectionné la 20^e piste, l'écran LCD affichera automatiquement les pistes programmées une par une dans l'ordre défini en commençant par la première piste programmée. Si vous souhaitez programmer moins de 20 pistes, appuyez sur le bouton PRESET deux fois après avoir confirmé la dernière piste. À la fin de la séquence, la mention « 01 » clignotera sur l'écran LCD et l'appareil sera prêt à lire votre première piste programmée.

5. Appuyez sur le bouton LECTURE pour démarrer la lecture programmée. Appuyez sur le bouton STOP pour arrêter la lecture.

6. Les pistes programmées seront lues une fois, puis la lecture s'arrêtera. Vous pouvez toutefois utiliser la fonction RÉPÉTITION pour lire une certaine piste de manière répétée (répéter 1) ou toutes les pistes du programme (tout répéter).

Vous pouvez également appuyer sur le bouton PISTE SUIVANTE pour passer directement à la piste suivante ou sur le bouton PISTE PRÉCÉDENTE pour revenir à la piste précédente au cours de la lecture programmée.

7. Pour annuler la lecture programmée, appuyez deux fois sur le bouton STOP au cours de la lecture programmée.

DOSSIER+/10 pistes+ (disque CD MP3 uniquement) :

1. Appuyez une fois sur le bouton SCAN pour sauter 10 pistes.

2. Maintenez le bouton SCAN enfoncé pendant 3 secondes pour passer au dossier suivant.

BT Wireless Audio

Pour appairier votre appareil via BT Wireless Audio pour la première fois :

1. Appuyez sur le bouton **MARCHE/MODE** pour sélectionner le mode BT Wireless Audio.
2. Après quelques secondes, « **BT SEARCHING** » s'affiche à l'écran et l'appareil passe automatiquement en mode appairage.
3. Lancez la recherche sur votre appareil BT Wireless Audio et lorsqu'il l'a trouvé, sélectionnez « **Azatom Trinity** ».
4. Après 5 à 20 secondes, « **BT connected** » s'affiche à l'écran.
5. Vous êtes prêt à commencer la diffusion en continu via BT Wireless Audio. Jouez n'importe quel son sur votre appareil BT Wireless Audio et écoutez via le haut-parleur.

Lorsque le mode BT Wireless Audio est sélectionné, la radio passe automatiquement en mode d'appairage.

FM stéréo/Mono

Si une station reçue est faible, un sifflement peut être audible (surtout si vous utilisez des écouteurs).

1. Appuyez sur les boutons **MENU** et **Avant/TUN+** ou **Retour/TUN-** pour choisir le réglage audio, appuyez sur le bouton **ENTER** pour accéder à cette fonction.
2. Appuyez sur les boutons **Avant/TUN+** ou **Retour/TUN-** jusqu'à ce que « **Forced mono** » s'affiche en surbrillance. Appuyez sur le bouton **ENTER** pour sélectionner mono. Votre radio sélectionnera le mode audio mono.

Réinitialisation aux réglages d'usine

1. Appuyez sur le bouton **MENU** pour accéder au menu.
2. Appuyez sur les boutons **MENU** et **Avant/TUN+** ou **Retour/TUN-** pour choisir « **System settings** ».
3. Appuyez sur les boutons **Avant/TUN+** ou **Retour/TUN-** pour rechercher « **Factory Reset** ». Appuyez sur **ENTER** pour confirmer.
4. Si vous souhaitez effectuer la réinitialisation, appuyez sur les boutons **Avant/TUN+** ou **Retour/TUN-** jusqu'à ce que « **YES** » s'affiche en surbrillance sur l'écran et appuyez sur **ENTER** pour confirmer.

Une réinitialisation complète de votre radio sera effectuée, tous les préréglages et les listes de stations seront effacés.

5. Après une réinitialisation du système, un balayage automatique de la bande DAB est effectué.

Écouteurs (NON FOURNIS)

1. Branchez les écouteurs dans la prise écouteurs de la radio.
2. Vérifiez que le volume n'est pas trop fort avant de placer les écouteurs sur vos oreilles.

Spécifications

Alimentation électrique requise (via l'adaptateur) : CA 250 V 50 Hz

Couverture de fréquence

FM : 87,5 - 108 MHz

DAB : 174,928 - 239,200 MHz

Haut-parleur : 2 disques de 3"

Puissance de sortie : 30 W max. (haut-parleurs)

Prise pour écouteurs : 3,5 mm de diamètre stéréo

Radio FM et DAB : antenne télescopique





ITALIANO

Comandi e interfaccia

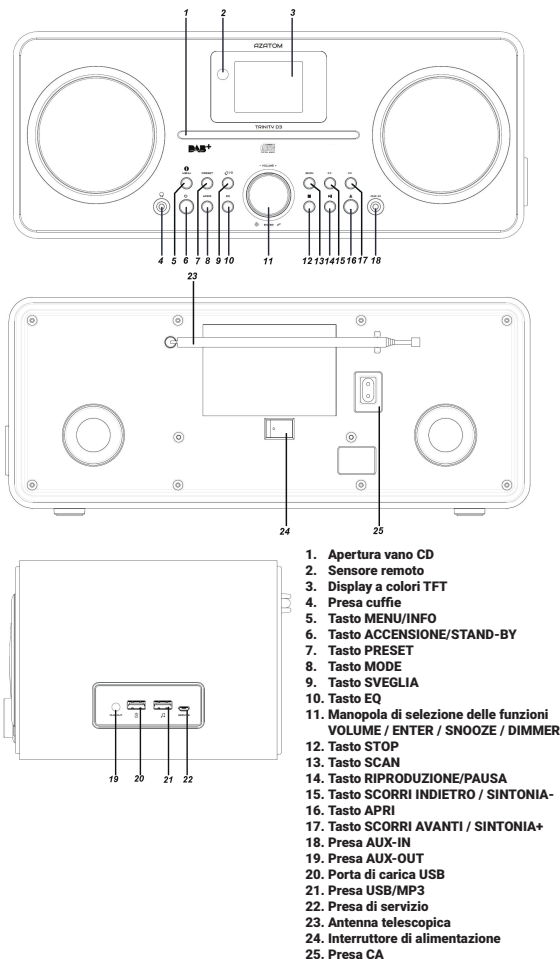



STANDBY: ACCENSIONE / SPEGNIMENTO

FRONTE: CAMBIA FONTE

NUMERI PREIMPOSTATI 1-8:
SELEZIONA LE STAZIONI MEMORIZZATE

BASSI +/-: REGOLA I BASSI
ACUTI +/-: REGOLA GLI ACUTI
MUTO: VOLUME MUTO
VOL +/-: REGOLA IL VOLUME SU E GIÙ

ORA: IMPOSTARE L'ORA
SLEEP: IMPOSTA IL TEMPO DI SLEEP
SNOOZE: SNOOZE QUANDO LA SVEGLIA
FUNZIONE ALARM 1: IMPOSTA LA SVEGLIA 1

ALLARME 2: IMPOSTA LA SVEGLIA 2

ENTER: CONFERMA DURANTE L'IMPOSTAZIONE NEL MENU
SCAN: SCANSIONE DELLE STAZIONI DAB / FM

MENU: CONTROLLA LE INFORMAZIONI SULLA STAZIONE DAB / FM

▶▶ **PULSANTE INDIETRO**
◀◀ **PULSANTE AVANTI**
▶|| **PULSANTE RIPRODUCI / PAUSA**
■ **PULSANTE DI ARRESTO**
▲ **PULSANTE DI ESPULSIONE**

☼ **SCHERMO LUMINOSITÀ IN SU**
☼ **SCHERMO LUMINOSITÀ GIÙ**

Contenuto della confezione

- Radio Trinity D3 CD DAB
- Manuale dell'utente
- Adattatore
- Scheda di garanzia

Uso della radio

1. Estendere l'antenna telescopica.
2. Premere il tasto ACCENSIONE per accendere la radio. Sul display verrà visualizzato il messaggio "**Welcome AZATOM**".
3. Se l'unità entra per la prima volta in modalità DAB, avvierà automaticamente una "Scansione Automatica" per cercare le stazioni disponibili.

(Se la modalità DAB è stata già utilizzata in precedenza, la radio selezionerà automaticamente la stazione precedentemente riprodotta).
4. Premendo il tasto **ENTER/SCAN** in qualsiasi momento, le stazioni verranno automaticamente scansionate e memorizzate.

Durante il processo di scansione, la riga inferiore del display mostra la barra di avanzamento della scansione.
5. Al termine della scansione verrà selezionata la prima stazione. L'orologio si imposterà automaticamente sull'ora corrente.
6. Se l'elenco delle stazioni è ancora vuoto dopo la scansione, la radio visualizzerà "**Service not available**".
7. Se non vengono trovate stazioni, assicurarsi che l'antenna sia estesa e testare la ricezione eseguendo un'altra scansione automatica in un'altra posizione.

Selezione di una stazione - DAB

1. Premere i tasti **AVANTI/SINTONIA+** o **INDIETRO/SINTONIA-** per accedere all'elenco delle stazioni disponibili.
2. Premere **ENTER** per selezionare la stazione.

Ricerca di nuove stazioni radio

Nel corso del tempo potrebbero diventare disponibili nuove stazioni. Per trovare nuove stazioni eseguire la scansione automatica procedendo nel modo seguente.

1. Premendo **SCAN** in qualsiasi momento, le stazioni verranno automaticamente scansionate e memorizzate.
2. Premere **MENU** e **AVANTI/SINTONIA+** o **INDIETRO/SINTONIA-** per scegliere Scansione completa per cercare nuove stazioni.

Sintonizzazione manuale con DAB

La sintonizzazione manuale consente di sintonizzare i vari canali DAB della banda III.

Le stazioni DAB del Regno Unito situate nella gamma 11B - 12D.

1. Premere **MENU** e **AVANTI/SINTONIA+** o **INDIETRO/SINTONIA-** fino a quando sul display viene visualizzato "**Manual Tune**", quindi premere **ENTER** per accedere al menu Servizi.
2. Premere **AVANTI/SINTONIA+** o **INDIETRO/SINTONIA-** per evidenziare il canale desiderato.
3. Premendo **ENTER**, il grafico indicherà l'intensità del segnale e il nome del multiplex DAB (gruppo di stazioni radio). Le stazioni trovate saranno aggiunte all'elenco memorizzato nella radio.
4. Premere **MENU** per tornare alla normale modalità di sintonizzazione.

Controllo della gamma dinamica (DRC)

Il controllo della gamma dinamica (noto anche come DRC) puō facilitare l'ascolto dei suoni piū bassi quando la radio viene utilizzata in un ambiente rumoroso.

1. Premere **MENU** e **AVANTI/SINTONIA+** o **INDIETRO/SINTONIA-** per accedere al menu **DRC**.

2. Premere **AVANTI/SINTONIA+** o **INDIETRO/SINTONIA-** per selezionare l'impostazione **DRC** desiderata.

DRC OFF - Il DRC ě disattivato, la trasmissione del DRC sarā ignorata.

DRC LOW - Il livello del DRC ě impostato su 1/2 rispetto a quello inviato dall'emittente.

DRC HIGH - Il livello del DRC ě uguale a quello inviato dall'emittente.

3. Premere **ENTER** per confermare l'impostazione. Il display tornerā alla pagina precedente del menu.

Nota: non tutte le trasmissioni DAB possono utilizzare la funzione DRC. Se la trasmissione non supporta la funzione DRC, l'impostazione DRC nella radio non avrā alcun effetto.

4. Quando si raggiunge la fine della frequenza d'onda, la radio riprende la sintonizzazione dalla parte opposta della stessa frequenza d'onda.

Ricerca di nuove stazioni - FM

1. Estendere l'antenna e accendere la radio.
1. Se necessario, selezionare la **modalità FM** come descritto in precedenza.
1. Premere **SCAN** in qualsiasi momento, per avviare la scansione e la memorizzazione automatica delle stazioni.

Uso delle impostazioni predefinite

È possibile memorizzare le stazioni radio DAB e FM preferite nella memoria delle stazioni preimpostate. La radio dispone di 80 memorie preimpostate, 40 per le stazioni DAB e 40 per le stazioni FM. Le stazioni preimpostate vengono memorizzate dalla radio in caso di interruzione di corrente.

MODALITÀ DAB:

1. Premere il tasto **ACCENSIONE** per accendere la radio.
2. Selezionare la frequenza d'onda desiderata.
3. Sintonizzarsi sulla stazione desiderata come descritto in precedenza.

4. Tenere premuto il tasto **PRESET** per accedere al menu Memorizza predefiniti, quindi utilizzare le frecce destra e sinistra per scorrere fino al numero di memoria predefinito sul quale si desidera salvare la stazione corrente.
5. Premere **ENTER** per salvare; il parametro "**Preset 01 stored**", ad esempio, verrà rinominato con il nome della stazione corrente e verrà memorizzato per un richiamo rapido della stazione tramite il menu delle stazioni predefinite. Ripetere questa procedura, se necessario.
6. Le stazioni che sono state memorizzate in memorie preimpostate possono essere sovrascritte seguendo la procedura sopra descritta.
7. Premere brevemente il pulsante **PRESET** per richiamare le stazioni memorizzate.

MODALITÀ FM:

1. Premere **AVANTI/SINTONIA+** o **INDIETRO/SINTONIA-** per eseguire una modifica verso l'alto o verso il basso di 50 kHz.
2. Quando si raggiunge la fine della frequenza d'onda, la radio riavvia la sintonizzazione dalla parte opposta della stessa frequenza d'onda.
3. Premere il tasto **PRESET** e tenerlo premuto per accedere al menu Memorizza predefiniti, quindi premere **ENTER** per immettere il numero predefinito desiderato sul quale si desidera salvare la stazione.
4. Premere **ENTER** per confermare, ad esempio, "**Preset 01 stored**". La stazione verrà memorizzata con il numero predefinito selezionato. Ripetere questa procedura, se necessario.

Funzione di spegnimento automatico

La radio può essere impostata per spegnersi una volta trascorso un intervallo di tempo predefinito.

L'impostazione dello spegnimento automatico può essere regolata a 15, 30, 45, 60 e 90 minuti.

Premere il tasto **SOSPENSIONE** per impostare un intervallo di tempo fino allo spegnimento automatico tra **15, 30, 45, 60 e 90 minuti**, oppure selezionare **Sleep Off** per cancellare la funzione di spegnimento automatico.

Quindi, premere **ENTER** per confermare.

Impostazione della retroilluminazione

1. Premere i tasti **MENU** e **AVANTI/SINTONIA+** o **INDIETRO/SINTONIA-** per accedere a "**System settings**".
2. Premere **AVANTI/SINTONIA+** o **INDIETRO/SINTONIA-** per selezionare il "**Time out**" del dimmer automatico dopo **10, 20, 30, 45, 60, 90, 120, 180 secondi**, oppure premere "**ON**" per annullare il dimmer automatico.
3. Impostare il livello del dimmer selezionando **Alto, Medio** o **Basso**.
4. Impostare il livello di attivazione selezionando **Alto, Medio** o **Basso**.

Impostazioni di ora e data

Se non ci sono segnali **DAB/FM** disponibili, sarà necessario impostare **manualmente l'ORA e la DATA** quando si accende la radio per la prima volta.

1. Premere i tasti **MENU** e **AVANTI/SINTONIA+** o **INDIETRO/SINTONIA-** per accedere a "**System settings**".
2. Premere **AVANTI/SINTONIA+** o **INDIETRO/SINTONIA-** e selezionare "**Time/Date**".
3. Impostare ora, data, aggiornamento automatico, 12/24 ore, formato della data e stile dell'orologio.
4. Premere **AVANTI/SINTONIA+** o **INDIETRO/SINTONIA-**, quindi premere **ENTER** per impostare l'ora e la data corrette.

Impostazioni della sveglia

1. Premere **SVEGLIA** per accedere al menu di impostazione della sveglia, quindi premere **SVEGLIA** di nuovo e selezionare **SVEGLIA 1** o **SVEGLIA 2**.
2. Premere **AVANTI/SINTONIA+** o **INDIETRO/SINTONIA-** per impostare l'ora della sveglia, quindi premere **ENTER** per confermare.
3. Premere **AVANTI/SINTONIA+** o **INDIETRO/SINTONIA-** per **ATTIVARE** o **disattivare** la sveglia, o per impostare la **frequenza**, **l'ora della sveglia**, la **sorgente audio**, la **durata** e il **volume**. Una volta effettuata la selezione desiderata, premere **ENTER** per confermare.

NOTA: SELEZIONARE UNA STAZIONE RADIO PRIMA DI IMPOSTARE LA SVEGLIA. È possibile scegliere tra l'ultima stazione utilizzata o uno dei canali preferiti preimpostati.

Snooze - Disattivazione temporanea della sveglia

1. Quando suona la sveglia, premere il tasto **SNOOZE** per disattivarla temporaneamente; è possibile scegliere il tempo di disattivazione tra 5 e 10 minuti.
2. La funzione Snooze visualizza anche un conto alla rovescia che consente di vedere quanto tempo rimane prima che la sveglia suoni nuovamente.

Premere **ACCENSIONE** per attivarla.

Disattivazione della sveglia:

*Quando la sveglia suona, premere i tasti **SVEGLIA** o **STAND-BY** una volta per disattivarla (il tasto Snooze tacita momentaneamente la sveglia che suonerà nuovamente dopo un intervallo prestabilito). Successivamente, la radio tornerà alla modalità Stand-by.*

Uso dell'ingresso ausiliario

La modalità Ingresso Ausiliario riproduce l'audio da una sorgente esterna, come ad esempio un telefono cellulare.

1. Inserire un cavo audio da 3,5 mm (**non incluso**) nella presa jack delle cuffie o nell'uscita del lettore. Inserire l'altra estremità del cavo nella presa jack **AUX-IN** situata sul retro dell'unità.
2. Accendere la sorgente audio esterna e avviare il dispositivo.
3. Premere il pulsante **MODE** e selezionare la modalità "**Auxiliary Input**".
4. Il volume ora può essere controllato dall'unità principale.

Note:

*Assicurarsi che il cavo sia scollegato per ascoltare la radio in altre modalità, quali **DAB** e **FM**.*

In caso di collegamento alla presa jack di uscita del dispositivo esterno, sarà sufficiente regolare il volume dell'unità principale. In caso di collegamento alla presa jack delle cuffie del dispositivo esterno, potrebbe essere necessario regolare sia il volume del dispositivo esterno che dell'unità principale.

Letttore CD

NOTA: L'unità non è pensata per riprodurre unicamente CD commerciali, ma anche dischi CD-RW realizzati personalmente. In questo caso, a causa del formato di definizione/produzione non standard dei dischi CD-R/RW, la qualità e le prestazioni di riproduzione non sono garantite. Il fabbricante non è in alcun modo responsabile della qualità di riproduzione dei dischi CD-R/RW dovuta a condizioni quali le prestazioni del PC, il software di scrittura, le proprietà digitali del prodotto, ecc. Non attaccare etichette o sigilli sui lati del disco CD-R/RW, poiché ciò può causarne il malfunzionamento.

MODALITÀ DI RIPRODUZIONE:

1. Premere il tasto MODE per accedere alla modalità CD.
2. Inserire un CD con il lato dell'etichetta rivolto verso l'alto.
3. Le informazioni relative al disco (numero totale di tracce) verranno visualizzate sul DISPLAY LCD.
4. Premere il tasto RIPRODUZIONE/PAUSA per avviare la riproduzione del CD.
5. Durante la riproduzione del contenuto musicale, premere il tasto RIPRODUZIONE/PAUSA per mettere in pausa e premerlo nuovamente per riavviare la riproduzione.
6. Con i tasti VOLUME- e VOLUME+, regolare il volume al livello desiderato.
7. Premere il tasto STOP per arrestare la riproduzione del contenuto musicale.
8. Per spegnere il lettore CD, premere il tasto di ACCENSIONE/SPEGNIMENTO.

NOTA: se il CD salta durante la riproduzione, abbassare il volume. Quindi, verificare che il CD non sia graffiato o danneggiato.

MODALITÀ DI RIPETIZIONE:

Ripeti 1:

Premendo il tasto PRESET una volta, verrà visualizzato REP__ONE sul display LCD. La traccia attualmente in riproduzione verrà ripetuta.

Ripeti tutte le tracce:

Premendo il tasto PRESET due volte, verrà visualizzato REP__ALL sul display LCD. L'intero CD verrà riprodotto continuamente.

Premendo il tasto PRESET tre volte, verrà visualizzato RANDOM sul display LCD. L'intero CD verrà riprodotto in modalità casuale.

Disattivazione della funzione di ripetizione:

Premere nuovamente il tasto PRESET per disattivare la funzione di ripetizione.

MODALITÀ DI SCORRIMENTO E DI RICERCA:

1. Durante la modalità di riproduzione o pausa, toccare il tasto SCORRI AVANTI o SCORRI INDIETRO per passare alla traccia successiva o tornare all'inizio della traccia attualmente in riproduzione.

2. Durante la riproduzione, premere e tenere premuti i tasti SCORRI AVANTI o SCORRI INDIETRO per scorrere le tracce ad alta velocità.

MODALITÀ DI RIPRODUZIONE PROGRAMMATA:

Questa funzione consente di riprodurre le tracce musicali secondo una sequenza programmata.

NOTA: la riproduzione programmata può unicamente essere impostata in modalità STOP.

1. Premendo il tasto PRESET una volta, "P01" lampeggerà sul DISPLAY LCD.

2. Premere il tasto SCORRI AVANTI o SCORRI INDIETRO per selezionare la

traccia da programmare.

3. Premere nuovamente il tasto PRESET per salvare la selezione. A questo punto, sul DISPLAY LCD lampeggerà "02" per l'impostazione della traccia successiva.

4. È possibile ripetere i passaggi 2 e 3 per programmare fino a 20 tracce. Una volta impostate tutte le 20 tracce, il DISPLAY LCD visualizzerà automaticamente le tracce programmate una ad una nella giusta sequenza, iniziando da quella programmata per prima. Se si desidera programmare meno di 20 tracce, premere il tasto PRESET due volte dopo avere confermato l'ultima traccia. Al termine della sequenza, "01" lampeggerà sul display LCD e sarà possibile riprodurre la prima traccia che è stata programmata.

5. Premere il tasto RIPRODUZIONE per avviare la riproduzione programmata. Premere il tasto STOP per interrompere la riproduzione.

6. Le tracce programmate saranno riprodotte una volta e poi la riproduzione terminerà. Tuttavia, è possibile utilizzare la funzione RIPETIZIONE per riprodurre ripetutamente una determinata traccia (Ripeti 1) o tutte le tracce programmate (Ripeti tutto).

Inoltre, è possibile premere il tasto SCORRI AVANTI per passare direttamente alle tracce successive o il tasto SCORRI INDIETRO per passare alle tracce precedenti durante la riproduzione programmata.

7. Per disattivare la riproduzione programmata, premere il tasto STOP due volte durante la riproduzione programmata.

CARTELLA+/10 tracce + (solo CD MP3):

1. Premere SCAN una volta per saltare 10 tracce

2. Premere e tenere premuto SCAN per 3 secondi per saltare una CARTELLA

BT Wireless Audio

Per associare il dispositivo tramite BT Wireless Audio per la prima volta, procedere nel modo seguente:

1. Premere il pulsante **ACCENSIONE/MODE** per selezionare la modalità BT Wireless Audio.
2. Dopo alcuni secondi, sul display verrà visualizzato "**BT SEARCHING**" e si avvierà automaticamente la modalità di associazione.
3. Effettuare una ricerca sul dispositivo BT Wireless Audio e, una volta disponibile, selezionare "**Azatom Trinity**".
4. Dopo 5-20 secondi, sul display verrà visualizzato "**BT connected**".
5. A questo punto è possibile avviare la trasmissione tramite BT Wireless Audio. È possibile riprodurre tutti gli audio desiderati sul dispositivo BT Wireless Audio e ascoltarli tramite l'altoparlante.

Una volta selezionata la modalità BT Wireless Audio, la radio passerà automaticamente alla modalità di associazione.

FM Stereo/Mono

Se il segnale di una stazione ricevuta è debole, potrebbero udirsi dei fruscii (specialmente quando si utilizzano gli auricolari).

1. Premere il pulsante **MENU** e **AVANTI/SINTONIA+** o **INDIETRO/SINTONIA-** per accedere all'impostazione audio, quindi premere **ENTER** per accedere a questa funzione.
2. Premere **AVANTI/SINTONIA+** o **INDIETRO/SINTONIA-** finché non viene evidenziato "**Forced mono**". Premere **ENTER** per selezionare la modalità mono. La radio selezionerà la modalità audio mono.

Ripristino delle impostazioni di fabbrica

1. Premere **MENU** per accedere al menu.
2. Premere i tasti **MENU** e **AVANTI/SINTONIA+** o **INDIETRO/SINTONIA-** per selezionare la voce "**System settings**".
3. Premere **AVANTI/SINTONIA+** o **INDIETRO/SINTONIA-** e selezionare "**Factory Reset**". Premere **ENTER** per confermare.
4. Se si desidera eseguire il ripristino delle impostazioni di fabbrica, premere i pulsanti **AVANTI/SINTONIA+** o **INDIETRO/SINTONIA-** fino a quando sul display viene evidenziato "**YES**", quindi premere **ENTER** per confermare.

Verrà eseguito un ripristino completo della radio e tutte le stazioni preimpostate e gli elenchi delle stazioni verranno cancellati.

5. Al termine del ripristino del sistema verrà eseguita una scansione automatica della banda DAB.

Auricolari (NON INCLUSI)

1. Inserire gli auricolari nell'apposita presa della radio.
2. Verificare che il livello del volume non sia troppo alto prima di inserire gli auricolari nelle orecchie.

Specifiche

Requisiti dell'alimentazione di rete (con adattatore): CA 250 V 50 Hz

Gamma di frequenza

FM: 87,5-108 MHz

DAB: 174,928 - 239,200 MHz

Altoparlante: 2 Driver da 3"

Potenza in uscita: 30 W MAX (altoparlanti)

Presse per auricolari: 3,5 mm di diam. stereo

Radio FM e DAB: antenna telescopica





ESPAÑOL

Controles e interfaz

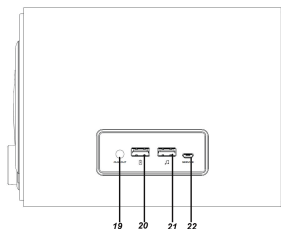
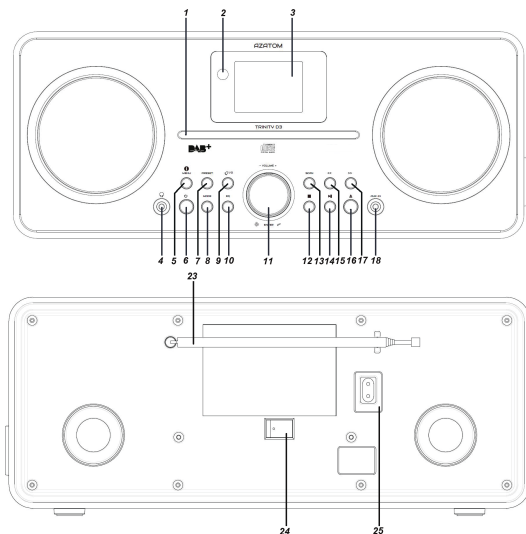

1. Toma de inserción de CD
2. Sensor remoto
3. Pantalla colorida TFT
4. Toma de auriculares
5. Botón MENU / INFO
6. Botón POWER / STANDBY
7. Botón PRESET
8. Botón de modo
9. Botón de alarma
10. Botón EQ
11. VOLUME / ENTER / SNOOZE / DIMMER Dial
12. Botón Detener
13. Botón ESCANEAR
14. Botón PLAY / PAUSE
15. Botón SALTAR HACIA ATRÁS / SINTONIZAR
16. Botón ABRIR
17. SALTAR HACIA ADELANTE / TUN + botón
18. Toma auxiliar
19. Toma AUX-OUT
20. Puerto de carga USB.
21. Toma de reproducción USB / MP3
22. Toma de servicio
23. Antena telescópica
24. Interruptor de alimentación
25. Toma de corriente alterna



EN ESPERA: ENCENDIDO / APAGADO

FUENTE: CAMBIAR FUENTE

PRESET NÚMEROS 1-8:
SELECCIONAR ESTACIONES
ALMACENADAS

GRAVES +/-: AJUSTA LOS GRAVES
AGUDOS +/-: AJUSTA LOS AGUDOS
SILENCIO: VOLUMEN DE SILENCIO
VOL +/-: AJUSTA EL VOLUMEN HACIA
ARRIBA Y HACIA ABAJO

HORA: ESTABLECER HORA
DORMIR: ESTABLECER EL TIEMPO DE
SUENO

SNOOZE: POSPONER CUANDO LA
ALARMA FUNCIONA ALARMA 1:
CONFIGURAR LA ALARMA 1
ALARMA 2: CONFIGURAR ALARMA 2

ENTRAR: CONFIRMAR AL CONFIGURAR EN
EL MENU

ESCANEAR: ESCANEAR ESTACIONES DAB
/ FM

MENÚ: VERIFIQUE LA INFORMACIÓN DE
LA ESTACION DAB / FM

⏮ **BOTÓN DE RETROCESO**
⏭ **BOTÓN DE AVANCE**
⏸ **BOTÓN REPRODUCIR / PAUSA**
■ **BOTÓN DETENER**
▲ **BOTÓN DE EXPULSIÓN**

☀ **PANTALLA BRILLO HACIA ARRIBA**
PANTALLA BRILLO ABAJO

Qué hay en la caja

- Radio Trinity D3 CD DAB
- Manual de usuario
- Adaptador de corriente
- Tarjeta de garantía

Operando su radio

1. Extienda la antena telescópica.
2. Presione el botón de ENCENDIDO para encender su radio. La pantalla mostrará "Bienvenido AZATOM"
3. Si esta es la primera vez que la unidad entra en modo DAB, comenzará automáticamente un "Escaneo automático" para buscar las estaciones disponibles.

(Una vez que se haya usado el modo DAB antes, la radio seleccionará automáticamente la estación reproducida anteriormente).

4. Presione el botón ENTER / SCAN en cualquier momento para escanear y almacenar estaciones automáticamente.

Durante el proceso de escaneo, la línea inferior de la pantalla muestra una barra de progreso.

5. Cuando se complete el escaneo, se seleccionará la primera estación. El reloj se configurará automáticamente a la hora actual.
6. Si la lista de estaciones sigue vacía después de la exploración, su radio mostrará "Servicio no disponible"
7. Si no se encuentran estaciones, asegúrese de que la antena esté extendida y pruebe la recepción haciendo otro escaneo automático en una ubicación diferente.

Seleccionar una estación - DAB

1. Presione los botones FORWARD / TUN + o BACKWARD / TUN- para ingresar Lista de estaciones disponibles.
2. Presione ENTER para seleccionar la estación.

Encontrar nuevas estaciones de radio

Con el tiempo, nuevas estaciones pueden estar disponibles. Para encontrar nuevas estaciones, puede escanear automáticamente de la siguiente manera.

1. Al presionar SCAN en cualquier momento, automáticamente escaneará y almacenará estaciones.
2. Presione MENU y FORWARD / TUN + o BACKWARD / TUN- para elegir Exploración completa para buscar nuevas estaciones.

Sintonización manual con DAB

La sintonización manual le permite sintonizar los diversos canales DAB Band III. Estaciones DAB del Reino Unido ubicadas en el rango 11B a 12D.

1. Presione MENU y FORWARD / TUN + o BACKWARD / TUN- hasta que la pantalla muestra "Sintonización manual", presione ENTER para abrir el Menú de servicios.
2. Presione FORWARD / TUN + o BACKWARD / TUN- para resaltar el canal deseado
3. Presione ENTER, el gráfico indicará la intensidad de la señal y el nombre del multiplex DAB (grupo de estaciones de radio). Cualquier estación encontrada se agregará a la lista almacenada en la radio.
4. presione MENÚ para volver al modo de sintonización normal.

Control de rango dinámico (DRC)

El control de rango dinámico (también conocido como DRC) puede hacer que los sonidos más silenciosos sean más fáciles de escuchar cuando su radio se utiliza en un entorno ruidoso.

1. Presione MENU y FORWARD / TUN + o BACKWARD / TUN- para ingresar al menú DRC.
2. Presione FORWARD / TUN + o BACKWARD / TUN- para seleccionar el requerido Configuración DRC

DRC OFF: DRC está apagado, se ignorará la transmisión DRC.

DRC LOW: el nivel de DRC se establece en 1/2 del enviado por la emisora.

DRC HIGH: el nivel de DRC se utiliza tal como lo envía la emisora.

3. Presione ENTER para confirmar la configuración. La pantalla volverá a página del menú anterior.

Nota: No todas las transmisiones DAB pueden usar la función DRC. Si la transmisión no es compatible con DRC, la configuración de DRC en la radio no tendrá ningún efecto.

4. Cuando se llega al final de la banda, su radio reanudará la sintonización desde el extremo opuesto de la banda.

Encontrar nuevas estaciones - FM

1. Extienda su antena y encienda la radio.
2. Seleccione el modo FM como se describió anteriormente, si es necesario.
3. Presione ESCANEAR en cualquier momento para escanear y almacenar estaciones automáticamente.

Using Presets

Puede almacenar sus estaciones de radio DAB y FM preferidas en las memorias de estaciones preestablecidas. Hay 80 preajustes de memoria en su radio, 40 para DAB y 40 para FM. Su radio recuerda los preajustes en caso de una falla de energía.

Modo DAB:

- 1) Presione el botón de ENCENDIDO para encender la radio.
2. Seleccione la banda de onda deseada.
3. Sintonice la estación requerida como se describió anteriormente.

4. Mantenga presionado el botón PRESET para ingresar al menú de almacenamiento preestablecido, con las flechas izquierda y derecha, desplácese hasta el número de almacenamiento preestablecido deseado en el que desea guardar la estación actual.
5. Presione ENTER para guardar, por ejemplo, "Preset 01 almacenado" cambiará de nombre a la estación actual y se almacenará para una recuperación rápida a través del menú de preajustes. Repita este procedimiento según sea necesario.
6. Las estaciones que han sido almacenadas en memorias preestablecidas pueden ser sobrescrito siguiendo el procedimiento anterior.
7. Presione brevemente el botón PRESET para recuperar las estaciones almacenadas.

MODO FM:

1. Presione FORWARD / TUN + o BACKWARD / TUN- para subir o bajar 50 kHz.
2. Cuando se alcanza el final de la banda de onda, la radio se reiniciará sintonización desde el extremo opuesto de la banda.
3. Presione el botón PRESET y manténgalo presionado para ingresar al almacén de presintonías, y luego presione para INTRODUCIR el número de preset deseado que desea almacenar en la estación.
4. Presione ENTER para confirmar, por ejemplo, "Preset 01 almacenado". La estación se almacenará bajo el preajuste elegido. Repita este procedimiento según sea necesario.

Función del sueño

Su radio se puede configurar para que se apague después de que haya transcurrido un tiempo predeterminado.

La configuración del sueño se puede ajustar entre 15, 30, 45, 60 y 90 minutos.

Presione el botón SLEEP para configurar el tiempo de sueño deseado entre 15, 30, 45, 60 y 90 minutos o Sleep Off, que cancelará la función de sueño.

Luego presione ENTER para confirmar.

Ajuste de luz de fondo

1. Presione MENU y FORWARD / TUN + o BACKWARD / TUN- para ingresar "Ajustes del sistema".
2. Presione FORWARD / TUN + o BACKWARD / TUN- y seleccione "Time out" atenuador automático después de 10, 20, 30, 45, 60, 90, 120, 180 segundos u "ENCENDIDO" para cancelar atenuador automático.
3. Elija Alto, Medio o Bajo para el nivel de atenuación.
4. Elija Alto, Medio o Bajo para el nivel.

Configuraciones de hora y fecha

Si no hay una señal DAB / FM disponible, deberá configurar la HORA y la FECHA manualmente cuando se encienda por primera vez.

1. Presione MENU y FORWARD / TUN + o BACKWARD / TUN- para ingresar a "Configuración del sistema".
2. Presione FORWARD / TUN + o BACKWARD / TUN- y seleccione el "Hora Fecha"
3. Configure la hora, fecha, actualización automática, 12/24 horas, formato de fecha y estilo de reloj.
4. Presione FORWARD / TUN + o BACKWARD / TUN- y ENTER para configurar el Hora y fecha correctas.

Configuraciones de alarma

1. Presione ALARM para ingresar al menú de configuración, presione ALARM nuevamente para elegir ALARM 1 o ALARM 2.
2. Presione FORWARD / TUN + o BACKWARD / TUN- para configurar la hora de la alarma y presione ENTER para confirmar.
3. Presione FORWARD / TUN + o BACKWARD / TUN- para activar o desactivar la alarma, frecuencia, tiempo de activación, fuente, duración y volumen. Una vez seleccionado presione ENTER para confirmar.

NOTA: POR FAVOR SELECCIONE UNA ESTACIÓN DE RADIO ANTES DE CONFIGURAR LA ALARMA.

Se le dará la opción de elegir entre la última estación utilizada o uno de sus canales predeterminados favoritos.

Posponer - Detener alarma

1. Cuando suena la alarma, presionar el botón SNOOZE silenciará temporalmente la alarma, puede elegir el tiempo entre 5 y 10 minutos.
2. La función de repetición también tiene una cuenta regresiva que le permite ver cuánto tiempo antes de que vuelva a sonar la alarma.

Presione POWER para encenderlo.

Detener alarma:

Cuando suena la alarma, puede presionar los botones ALARMA o EN ESPERA (el botón Posponer pospone la alarma y sonará más tarde) una vez para detener el sonido de la alarma. La radio volverá al modo de espera.

Usando AUX In

El modo de entrada auxiliar reproduce audio de una fuente externa como un dispositivo móvil teléfono.

1. Enchufe el cable de audio de 3.5 mm (no incluido) en los auriculares o line out jack en tu reproductor. Conecte el otro extremo del cable a la toma AUX-IN en la parte posterior de la unidad.
2. Encienda la fuente de audio externa y reproduzca su dispositivo.
3. Presione el botón MODE hasta que se seleccione el modo "Entrada auxiliar".
4. El nivel de volumen ahora se puede controlar a través de la unidad principal.

Notas:

Asegúrese de que el cable esté desconectado para escuchar la radio en otros modos, como DAB y FM.

Si está conectado al conector de salida de línea de su dispositivo externo, solo necesita ajustar el control de volumen de esta unidad. Si está conectado a la toma de auriculares de su dispositivo externo, es posible que deba ajustar tanto el control de volumen de su dispositivo externo como el control de volumen de esta unidad.

Reproductor de CD

NOTA: Esta unidad no solo reproduce discos compactos comerciales sino también discos CD-RW autocumplidos. Debido a la definición / producción de formato no estandarizado de CD-R / RW, la calidad de reproducción y el rendimiento no están garantizados. El fabricante no es responsable de la capacidad de reproducción de CD-R / RW debido a las condiciones de grabación, como el rendimiento de la PC, el software de escritura, las propiedades de los medios, etc. No coloque una etiqueta o sello en ninguno de los lados del disco CD-R / RW. Puede causar un mal funcionamiento.

MODO DE JUEGO:

1. Presione el botón MODE para ingresar al modo CD.
2. Inserte un CD con el lado de la etiqueta hacia arriba.
3. La información del disco (número total de pistas) aparecerá en la PANTALLA LCD.
4. Presione el BOTÓN PLAY / PAUSE para comenzar a reproducir el CD.
5. Mientras reproduce música, presione el BOTÓN PLAY / PAUSE para pausar la reproducción, presione nuevamente el BOTÓN PLAY / PAUSE para reanudar la reproducción.
6. Desplácese VOLUME- o VOLUME + ajústelo al nivel de volumen deseado.
7. Presione el BOTÓN DETENER para detener la reproducción de música.
8. Para apagar el reproductor de CD, presione el BOTÓN DE ENCENDIDO.

NOTA: Si se salta durante la reproducción de CD, intente bajar el volumen. Revise el CD para asegurarse de que no esté rayado o dañado.

MODO DE REPETICIÓN:

Repetir 1:

Presione PRESET BUTTON una vez, verá REP_ONE en la pantalla LCD. La pista actual se repetirá.

Repetir todas las pistas:

Presione el botón PRESET dos veces, verá REP__ALL en la pantalla LCD. Todo el disco se reproducirá continuamente.

Presione PRESET BUTTON tres veces, verá RANDOM en la pantalla LCD. Todo el disco se reproducirá al azar.

Para cancelar la función de repetición:

Presione el BOTÓN PRESET nuevamente para cancelar la función de repetición.

MODO DE SALTO Y BÚSQUEDA:

1. Durante el modo Reproducir o Pausa, toque SALTAR HACIA ADELANTE o SALTAR HACIA ATRÁS Botón para ir a la siguiente pista o volver al comienzo de la pista actual.
2. Durante la reproducción, mantenga presionado SKIP FORWARD o SKIP ATRÁS Botones para buscar dentro de la pista actual con reproducción audible de alta velocidad.

MODO DE REPRODUCCIÓN DEL PROGRAMA:

Esta función permite reproducir pistas de música en una secuencia programada.

NOTA: El programa solo se puede configurar en modo STOP.

1. Presione el BOTÓN PRESET una vez, verá "P01" parpadear en la PANTALLA LCD.
2. Presione el BOTÓN SALTAR HACIA ADELANTE o SALTAR HACIA ATRÁS para seleccionar la pista a programar.
3. Presione el BOTÓN PRESET nuevamente para almacenar la selección. La pantalla LCD DISPLAY avanzará a "02" y parpadeará para solicitar la siguiente pista.
4. Puede repetir los pasos 2 a 3 para programar hasta 20 pistas. Tan pronto como haya ingresado a la vigésima pista, la PANTALLA LCD mostrará automáticamente las pistas programadas una por una en su secuencia correcta a partir de la primera pista programada. Si desea programar menos de 20 pistas, presione el botón PRESET dos veces después de confirmar su última pista. Al final de la secuencia, "01" parpadeará en la pantalla LCD, listo para reproducir su primera pista programada.
5. Presione el BOTÓN PLAY para iniciar la reproducción programada. Presione el BOTÓN DETENER para detener la reproducción.
6. Las pistas programadas se reproducirán una vez y luego se detendrán. Sin embargo, puede usar la función REPETIR para reproducir repetidamente una determinada pista (Repetir 1) o todas las pistas del programa (Repetir todo).

También puede presionar el BOTÓN SALTAR HACIA ADELANTE para ir directamente a otras pistas adelante o usar el BOTÓN SALTAR HACIA ADELANTE para volver a las pistas anteriores durante la reproducción del programa.

7. Para cancelar la reproducción programada, presione el BOTÓN DETENER dos veces durante la reproducción programada

FOLDER + / 10 track + (solo MP3 CD DISC):

1. Presione SCAN una vez para saltar 10 pistas
2. Presione SCAN y mantenga presionado 3 segundos para saltar FOLDER

BT Wire-

Para emparejar su dispositivo a través de BT Wireless Audio por primera vez:

1. Presione el botón de Encendido / Modo para seleccionar el modo BT Wireless Audio
2. Después de unos segundos, la pantalla mostrará "BÚSQUEDA BT" y aparecerá ingrese automáticamente al modo de emparejamiento.
3. Haga una búsqueda en su dispositivo BT Wireless Audio y, una vez disponible, seleccione "Trinidad Azatom".
4. Después de 5-20 segundos, la pantalla mostrará "BT conectado".
5. Está listo para comenzar a transmitir a través de BT Wireless Audio. Reproduzca cualquier sonido en su dispositivo BT Wireless Audio y escuche a través del altavoz.

Siempre que se seleccione el modo BT Wireless Audio, la radio pasará automáticamente al modo de emparejamiento.

FM Stereo / Mono

Si una estación que se recibe es débil, puede que se escuche un silbido (especialmente cuando se escucha con auriculares).

1. Presione el botón MENU y FORWARD / TUN + o BACKWARD / TUN- para elija la configuración de audio, presione ENTER para ingresar a esta función.
2. Presione FORWARD / TUN + o BACKWARD / TUN- hasta que aparezca "Forced mono" resaltado Presione ENTER para seleccionar mono. Su radio seleccionará el modo de audio mono

Restablecimiento de fábrica

1. Presione MENÚ para ingresar al menú.
2. Presione MENU y FORWARD / TUN + o BACKWARD / TUN- para elegir "Ajustes del sistema".
3. Presione FORWARD / TUN + o BACKWARD / TUN- para encontrar "Restablecimiento de fábrica". Presione ENTER para confirmar.
4. Si desea realizar la operación de reinicio, presione los botones FORWARD / TUN + o BACKWARD / TUN- hasta resaltar "YES" en la pantalla y presione ENTER para confirmar.

Se realizará un reinicio completo de su radio, se borrarán todos los preajustes y listas de estaciones.

5. Después de reiniciar el sistema, se realizará un escaneo automático de la banda DAB realizado.

Auriculares (NO INCLUIDOS)

1. Conecte los auriculares a la toma de auriculares de la radio.
2. Compruebe que el nivel de volumen no sea demasiado alto antes de colocar el auriculares en tus oídos.



Especificaciones

Requisitos de alimentación de red (a través del adaptador):
AC 250V 50Hz

Cobertura de frecuencia

FM: 87.5-108MHz

DAB: 174.928 - 239.200MHz

Altavoz: 2x 3 "pulgadas de controladores

Potencia de salida: 32W MAX (altavoces)

Toma de auriculares: 3,5 mm de diámetro. estéreo

Radio FM y DAB: antena telescópica



@AZATOM

**REGISTER YOUR PRODUCT ONLINE. TO LEARN MORE
& REGISTER FOR OUR AZATOM WARRANTY* PLEASE
VISIT: WWW.AZATOM.COM/WARRANTY**

AZATOM® 2020 ALL RIGHTS RESERVED. AZATOM® IS PART OF AZATOM GROUP LIMITED.
SEE SITE FOR SAFETY INFORMATION. AZATOM® RESERVE THE RIGHT TO WITHDRAW ANY AND ALL
PROMOTIONS WITHOUT NOTICE. FOR FULL WARRANTY, EXTENDED WARRANTY AND PROMOTIONAL
OFFER TERMS & CONDITIONS PLEASE VISIT WWW.AZATOM.COM/TERMS-CONDITIONS

*REGISTRATION REQUIRED